

עלון לצרכן לפי תקנות הרוקחים (תכשירים) התשמ"ו - 1986

התרופה משווקת על פי מרשם רופא בלבד.

אנברל™ אבקה וממס

אבקה וממס להכנת תמיסה להזרקה תת עורית

כל בקבוקון עם אבקה מכיל:

אטנרספט 25 מ"ג etanercept 25 mg

חומרים בלתי פעילים ואלרגניים: ראה סעיף 6 "מידע נוסף".

קרא בעיון את העלון עד סופו בטרם תשתמש בתרופה. עלון זה מכיל מידע תמציתי על התרופה. אם יש לך שאלות נוספות, פנה אל הרופא או אל הרוקח.

תרופה זו נרשמה עבורך/עבור ילדך, אל תעביר אותה לאחרים. היא עלולה להזיק להם אפילו אם נראה לך כי מצבם הרפואי דומה.

בנוסף לעלון, לתכשיר אנברל אבקה וממס קיים כרטיס מידע בטיחותי למטופל. כרטיס זה מכיל מידע בטיחות חשוב, שעליך לדעת, לפני התחלת הטיפול ובמהלך הטיפול באנברל אבקה וממס ולפעול על פיו. יש לעיין בכרטיס מידע בטיחותי למטופל ובעלון לצרכן בטרם תחילת השימוש בתכשיר. יש לשמור את הכרטיס לעיון נוסף במידת הצורך.

1. למה מיועדת התרופה?

אנברל מיועדת לטיפול במבוגרים להתוויות הבאות:

- **דלקת מפרקים שיגרונית (rheumatoid arthritis)** פעילה במבוגרים בהם טיפול עם תרופות אנטי ראומטיות המשפיעות על מהלך המחלה (DMARDS), כולל מתוטרקסאט, אינו מספק; ניתן להשתמש באנברל בשילוב עם מתוטרקסאט במטופלים אשר לא הגיבו בצורה מספקת לטיפול עם מתוטרקסאט בלבד.
- **דלקת מפרקים ספחתית (psoriatic arthritis)** פעילה ומתקדמת במבוגרים בהם טיפול עם תרופות אנטי ראומטיות המשפיעות על מהלך המחלה (DMARDS) אינו מספק.
- **דלקת חוליות (axial spondyloarthritis):**
 - **דלקת חוליות ללא עדויות רדיוגרפיות (non radiographic axial spondyloarthritis)** פעילה וחמורה במבוגרים שלא הגיבו בצורה מספקת לטיפול עם תכשירים נוגדי דלקת שאינם סטרואידים (Non Steroidal Anti Inflammatory Drugs).
 - **דלקת חוליות מקשחת (ankylosing spondylitis)** חמורה ופעילה, במבוגרים אשר לא הגיבו בצורה מספקת לטיפול מקובל אחר.
- **ספחת רובדית (plaque psoriasis)** מתונה או חמורה במבוגרים אשר מועמדים לטיפול סיסטמי (מערכת) או טיפול באור.

אנברל מיועדת לטיפול בילדים ומתבגרים להתוויות הבאות:

- **דלקת מפרקים אידיופטית של גיל הילדות (juvenile idiopathic arthritis):**
 - רב שיגרון (polyarthritis) [גורם ראומטי חיובי או שלילי] ואוליגו- ארתריטיס נרחבת (extended oligoarthritis), בילדים ומתבגרים מגיל שנתיים אשר לא הגיבו בצורה מספקת לטיפול עם מתוטרקסאט או שאינם יכולים לקבל מתוטרקסאט.
 - דלקת מפרקים ספחתית (psoriatic arthritis) בילדים ומתבגרים מגיל 12 אשר לא הגיבו בצורה מספקת לטיפול עם מתוטרקסאט או שאינם יכולים לקבל מתוטרקסאט.
 - דלקת מפרקים נלווית לאנתזיטיס (enthesitis related arthritis), בילדים ומתבגרים מגיל 12, אשר לא הגיבו בצורה מספקת לטיפול או שאינם יכולים לקבל טיפול מקובל אחר.

- **פחת רובדית (pediatric plaque psoriasis)** חמורה כרונית בילדים ומתבגרים מגיל 6 אשר לא הגיבו בצורה מספקת, או שאינם יכולים לקבל טיפול סיסטמי (מערכתי), או טיפול באור.

קבוצה תרפויטית: חסם TNF ומדכא סלקטיבי של מערכת החיסון

2. לפני השימוש בתרופה אין להשתמש בתרופה אם:

- אתה/הילד רגיש (אלרגי) לחומר הפעיל אטנרספט או לכל אחד מהמרכיבים הנוספים אשר מכילה התרופה (מפורטים בסעיף 6).
- אם אתה/הילד חש בתגובה אלרגית כגון לחץ בחזה, צפצופים, סחרחורת או פריחה, אין להמשיך בהזרקה אנברל ויש לפנות לרופא מיד.
- אתה/הילד סובל מזיהום חמור בדם או נמצא בסיכון לפתח זיהום חמור בדם הנקרא ספטיס (אלח דם).
- אתה/הילד סובל מזיהום מסוג כלשהו.

אזהרות מיוחדות הנוגעות לשימוש בתרופה:

- **נשים בגיל הפוריות:** יש להשתמש באמצעי מניעה בתקופת הטיפול באנברל ובמשך שלושה שבועות לאחר סיום הטיפול באנברל. ראי מידע נוסף בסעיף "היריון והנקה".
- **יש לפנות לרופא מיד אם** אתה/הילד חש בתגובה אלרגית כגון לחץ בחזה, צפצופים, סחרחורת או פריחה. במקרה זה אין להמשיך בהזרקה אנברל.
- **לטקס:** קצה הגומי של המזרק עשוי מלטקס (גומי טבעי יבש). יש לפנות לרופא לפני השימוש באנברל אם יעשה שימוש במזרק על ידי אדם או אם אנברל ינתן למטופל עם רגישות יתר (אלרגיה) ידועה או אפשרית ללטקס.
- **ספר לרופא אם** בתקופת הטיפול באנברל אתה/הילד מפתח זיהום חדש או עומד לעבור ניתוח. יתכן והרופא יהיה מעוניין לעקוב אחריך/אחרי הילד במהלך הטיפול באנברל.
- **ספר לרופא אם** יש לך/לילד היסטוריה של זיהומים חוזרים ונשנים, או אם אתה/הילד סובל מסוכרת או ממצב אחר העלול להגביר את הסיכון לזיהום.
- **יש לפנות לרופא מיד אם** אתה/הילד נסע/ת לאחרונה לחו"ל ואתה/הילד מפתח תסמיני זיהום כגון חום, צמרמורות או שיעול. יתכן והרופא יחליט על המשך מעקב אחרי זיהומים לאחר סיום הטיפול באנברל.
- **לפני התחלת הטיפול באנברל** הרופא יבדוק תסמיני וסימני שחפת מכיוון שדווחו מקרי שחפת במטופלים באנברל. הבדיקה לשחפת יכולה לכלול סקירת ההיסטוריה הרפואית, צילום רנטגן ובדיקת מנטו.
- **ספר לרופא אם** אתה/הילד סובל או סבל/ת משחפת או אם אתה או הילד היית/היה במגע עם אדם שסובל או סבל משחפת.
- **יש לפנות לרופא מיד אם** מופיעים תסמיני שחפת (כגון שיעול ממושך, ירידה במשקל, עייפות וחום מתון) או תסמינים של כל זיהום אחר בתקופת הטיפול או לאחר סיום הטיפול באנברל.
- **יש לפנות לרופא מיד אם** מופיעים תסמינים כגון חום ממושך, כאב גרון, נטייה לשטפי דם תת עוריים, דימום או חיוורון. תסמינים אלו עלולים להצביע על הפרעות דם מסכנות חיים הדורשות הפסקת טיפול באנברל.
- **ספר לרופא אם** לך/לילד יש הפטיטיס B או אם היה לך/לילד הפטיטיס B בעבר.
- **לפני התחלת הטיפול באנברל** הרופא יבדוק הימצאות של דלקת כבד נגיפית מסוג B (הפטיטיס B).
(B)
- הטיפול באנברל עלול לגרום לחזרה של המחלה במטופלים שנדבקו בעבר בוורוס ההפטיטיס B. במקרה של חזרת המחלה, יש להפסיק את הטיפול באנברל.
- **ספר לרופא אם** אתה/הילד סובל מדלקת כבד נגיפית מסוג C (הפטיטיס C). יתכן והרופא יעקוב אחר הטיפול באנברל במקרה והזיהום מחמיר.
- **ספר לרופא אם** אתה/הילד סובל מטרשת נפוצה, מדלקת בעצב הראייה או מדלקת בחוט השדרה בכדי שיהיה ניתן לקבוע האם הטיפול באנברל מתאים עבורך.
- **ספר לרופא אם** יש לך/לילד היסטוריה של אי ספיקת לב גדשתית מפני שיש לנקוט בזהירות במקרה זה.

- **ספר לרופא אם** אתה/הילד נחשף/ת לאבעבועות רוח בתקופת הטיפול באנברל. הרופא יקבע אם יש צורך בטיפול מונע.
- **ספר לרופא אם** יש לך/לילד היסטוריה של התמכרות לאלכוהול. אין להשתמש באנברל לטיפול בהפטיטיס אלכוהולית.
- **ספר לרופא אם** אתה/הילד סובל מדלקת כלי דם מסוג וגנר (wegener's granulomatosis), מפני שאנברל לא מומלצת לטיפול במחלה נדירה זו.
- **ספר לרופא אם** אתה/הילד סובל מסוכרת ו/או נוטל תרופות לטיפול בסוכרת. הרופא ישקול האם יש צורך בהתאמת מינוני התרופות לסוכרת בתקופת הטיפול באנברל.
- **לפני התחלת הטיפול באנברל, ספר לרופא אם** אתה/הילד חולה בסרטן (לדוגמה לימפומה) או אם יש לך/לילד היסטוריה של סרטן. אנברל עלולה להעלות את הסיכון ללקות בסרטן. מטופלים הסובלים מדלקת מפרקים שיגרנית חמורה במשך תקופה ארוכה עלולים להיות בסיכון מוגבר לפתח לימפומה. ילדים ומבוגרים המטופלים באנברל עלולים להיות בסיכון מוגבר לפתח לימפומה או כל סרטן אחר. מספר ילדים ומתבגרים אשר טופלו באנברל או בכל תרופה אחרת הפועלת בצורה דומה לאנברל, פיתחו סרטן, כולל סוגים חריגים של סרטן, שלעיתים גרם למוות. דווחו מספר מקרים שבהם חולים הנוטלים אנברל פיתחו סוגים שונים של סרטן העור. לכן, יש להיות במעקב צמוד של הרופא המטפל ולבצע בדיקות עור תקופתיות. **יש לפנות לרופא מיד** במקרה ואתה מבחין בשינויים בעורך/עור הילד.

ילדים ומתבגרים

- מומלץ שילדים יחוסנו טרם התחלת הטיפול באנברל. **ספר לרופא אם** אתה/הילד עומד לקבל חיסון. אין לתת חיסונים מסוימים (כגון פוליו במתן דרך הפה) בתקופת הטיפול באנברל.

תגובות בין תרופתיות

אם אתה/הילד לוקח או אם לקחת/לקח לאחרונה, תרופות אחרות כולל תרופות ללא מרשם ותוספי תזונה, ספר על כך לרופא או לרוקח. במיוחד אם אתה/הילד לוקח:

- **סולפאסאלאזין** המיועד לטיפול במחלות דלקתיות של המעי ובדלקת מפרקים שיגרנית.
 - **אבאטאספט** המיועד לטיפול בדלקת מפרקים שיגרנית.
 - **אנאקינרה** המיועד לטיפול בדלקת מפרקים שיגרנית.
- אין להשתמש בתקופת הטיפול באנברל בתכשירים המכילים את החומרים הפעילים **אנאקינרה או אבאטאספט**.

שימוש בתרופה, מזון ושתייה

ניתן להשתמש באנברל ללא קשר למזון ושתייה.

היריון והנקה

ניתן להשתמש באנברל במהלך ההיריון רק אם יש צורך ברור. על נשים בגיל הפוריות להשתמש באמצעי מניעה בתקופת הטיפול באנברל ובמשך שלושה שבועות לאחר סיום הטיפול. אם את בהיריון, חושבת שיתכן ואת בהיריון או מתכננת להרות, פני לרופא שלך לקבלת ייעוץ. אם נעשה שימוש באנברל במהלך ההיריון, התינוק עלול להיות בסיכון מוגבר לזיהום. בנוסף, במחקר אחד נמצא כי כאשר האם קיבלה אנברל במהלך ההיריון נמצאו יותר מומים מולדים בהשוואה לאימהות שלא קיבלו אנברל או תרופות דומות (אנטגוניסטים ל-TNF), אך לא דווח על מומים מסוג מסוים.

מחקר אחר מצא כי אין עלייה בסיכון למומים מולדים כאשר האם קיבלה אנברל בהיריון. הרופא שלך יעזור לך להחליט האם היתרונות של הטיפול עולים על הסיכון הפוטנציאלי לתינוקך.

יש לפנות לרופא אם את רוצה להניק במהלך הטיפול עם אנברל. טרם חיסון התינוק, חשוב ליידע את הרופא והצוות הרפואי שמטפלים בתינוק על כך שהיה שימוש באנברל במהלך ההיריון וההנקה.

נהיגה ושימוש במכונות

אנברל לא צפויה להשפיע על יכולת הנהיגה ושימוש במכונות.

3. כיצד תשתמש בתרופה?

אנברל ניתנת בזריקה תת עורית לאחר ההכנה. אין לבלוע. יש להשתמש בתכשיר תמיד בהתאם להוראות הרופא. עליך לבדוק עם הרופא או הרוקח אם אינך בטוח בנוגע למינון ואופן נטילת התכשיר.

המינון ואופן הטיפול יקבעו על ידי הרופא בלבד.

הרופא יחליט את משך הטיפול ואם יש צורך בטיפול נוסף בהתאם לתגובה. אם לא נראית הטבה לאחר 12 שבועות טיפול באנברל, יתכן והרופא יחליט על הפסקת הטיפול.

הרופא ידריך אותך כיצד להכין ולמדוד את המנה המתאימה.

אין לעבור על המנה המומלצת.

אופן השימוש:

הוראות הכנה והזרקה מפורטות - ראה פרק "הוראות שימוש". על מנת לזכור באיזה יום/ימים בשבוע עליך להזריק אנברל, מומלץ לנהל יומן מעקב.

אם הוזרק בטעות מינון גבוה יותר יש לפנות לרופא מיד. אם בטעות בלע ילד מן התרופה, פנה מיד לרופא או לחדר מיון של בית חולים והבא אריזת התרופה איתך.

אם שכחת להזריק את מנת האנברל בזמן הקצוב, יש להזריק מנה מיד כשזכרת (אם המנה הבאה אמורה להינתן למחרת, יש לדלג על המנה שהוחמצה). לאחר מכן יש להמשיך להזריק את התרופה בימים הרגילים. אם לא נזכרת ששכחת מנה עד ליום שבו אמורה להינתן המנה הבאה, אין להזריק מנה כפולה בכדי לפצות על המנה החסרה.

יש להתמיד בטיפול כפי שהומלץ על ידי הרופא.

אם אתה מפסיק את השימוש בתרופה תסמיני המחלה עלולים לחזור. יש להתייעץ עם הרופא או הרוקח לגבי הפסקת הטיפול.

אין ליטול תרופות בחושך! בדוק התווית והמנה בכל פעם שאתה נוטל תרופה. הרכב משקפיים **אם אתה זקוק להם.**

אם יש לך שאלות נוספות בנוגע לשימוש בתרופה, היוועץ ברופא או ברוקח.

4. תופעות לוואי

כמו בכל תרופה, השימוש באנברל עלול לגרום לתופעות לוואי בחלק מהמשתמשים. אל תיבהל למקרא רשימת תופעות הלוואי. יתכן ואתה/הילד לא תסבול/יסבול מאף אחת מהן.

יש להפסיק את השימוש בתרופה ולפנות מיד לרופא או לטיפול רפואי אם אתה/הילד חש באחד מתסמיני אלרגיה חמורה הבאים:

- קושי בבליעה או בנשימה
- נפיחות של הפנים, הצוואר, הידיים או כפות הרגליים
- עצבנות או חרדה, דפיקות לב מהירות, אדמומיות פתאומית בעור ו/או תחושת חמימות
- פריחה חמורה, גרד חמור או סרפדת חמורה (אורטיקריה): תופעה המתאפיינת בנגעים אדומים או חיוורים, בולטים ומגרדים בעור.

יש לפנות לרופא מיד אם אתה/הילד חש באחד מהתסמינים החמורים הבאים המעידים על תופעות לוואי נדירות, שלעיתים עלולות להיות קטלניות:

- סימנים של זיהומים חמורים כגון חום גבוה היכול להיות מלווה בשיעול, קוצר נשימה, צמרמורות, חולשה או אזור חם, אדום, רגיש, כאב בעור או במפרקים.
- סימנים של הפרעות בדם כגון דימום, נטייה לשטפי דם תת עוריים או חיוורון.

- סימנים של הפרעות עצביות כגון חוסר תחושה או תחושת נימול, שינויים בראייה, כאב עיניים או פיתוח חולשה ביד או ברגל.
- סימני אי ספיקת לב או החמרה של אי ספיקת לב כגון עייפות או קוצר נשימה בזמן פעילות, נפיחות בקרסוליים, תחושת מלאות בצוואר או בבטן, קוצר נשימה או שיעול בשעות הלילה, צבע כחלחל בציפורניים או בשפתיים.
- סימנים של סרטן: סרטן יכול להשפיע על כל חלק בגוף, כולל העור והדם, וסימנים אפשריים יהיו תלויים בסוג ומיקום הסרטן.
- סימנים אלו יכולים לכלול ירידה במשקל, חום, נפיחות (עם או בלי כאבים), שיעול מתמשך, נוכחות של גושים או גידולים על העור.
- סימנים של תגובות אוטואימוניות (בהן נוגדנים עלולים לפגוע ברקמות תקינות בגוף) כגון כאב, עקצוץ, חולשה, נשימה לא תקינה, חשיבה חריגה, תחושה חריגה או ראייה לא תקינה.
- סימנים של זאבת או תסמונת דמויית זאבת כגון שינויים במשקל, פריחה מתמשכת, חום, כאבי פרקים או שרירים, או עייפות.
- סימנים של דלקת כלי דם כגון כאבים, חום, אדמומיות או חמימות של העור, או גרד.

תופעות לוואי נוספות

תופעות לוואי שכיחות מאוד (עשויות להופיע ביותר מ-1 מכל 10 אנשים):

- זיהומים (כולל התקררות, סינוסיטיס, ברוניטיס, זיהומים במערכת השתן, זיהומים בעור)
- תגובות באתר ההזרקה (כולל דימום, שטפי דם תת עוריים, אודם, גרד, כאב או נפיחות).
- תופעות אלו שכיחות בדרך כלל בתחילת השימוש, ולרוב שכיחותן יורדת לאחר כחודש. מספר מטופלים פיתחו תגובה באתר ההזרקה לאחר הזרקה במקום שבו הזריקו לאחרונה.
- כאב ראש.

תופעות לוואי שכיחות (עשויות להופיע ב-עד 1 מכל 10 אנשים):

- תגובות אלרגיות
- חום
- פריחה
- גרד
- נוגדנים המכוונים נגד רקמות תקינות.

תופעות לוואי שאינן שכיחות (עשויות להופיע ב-עד 1 מכל 100 אנשים):

- זיהומים חמורים (כולל דלקת ריאות, זיהומים ברקמות עמוקות בעור, זיהומים במפרקים, זיהום בדם וזיהומים באזורים מגוונים)
- החמרה של אי ספיקת לב גדשתית
- ספירה נמוכה של תאי דם אדומים
- ספירה נמוכה של תאי דם לבנים
- ספירה נמוכה של נויטרופילים (סוג של תאי דם לבנים)
- ספירה נמוכה של טסיות דם
- סרטן עור – שאינו מלנומה
- נפיחות מקומית של העור (אנגיואדמה)
- סרפדת (אורטיקריה) תופעה המתאפיינת בנגעים אדומים או חיוורים, בולטים ומגרדים בעור
- דלקת עיניים
- הופעה או החמרה של פסוריאזיס
- דלקת בכלי דם המשפיעה על מספר איברים
- עלייה בתפקודי כבד בבדיקות דם (במטופלים המטופלים גם עם מתוטרקסאט, השכיחות של עלייה בתפקודי כבד בבדיקות דם היא שכיחה)
- התכווצויות וכאבי בטן, שלשול, ירידה במשקל או דם בצואה (סימנים המעידים על בעיות במעי).

תופעות לוואי נדירות (עשויות להופיע ב-עד 1 מכל 1,000 אנשים):

- תגובות אלרגיות חמורות (כולל נפיחות מקומית חמורה של העור וצפופים)

- לימפומה (סוג של סרטן דם)
- לויקמיה (סרטן המשפיע על מערכת הדם ומח העצם)
- מלנומה (סוג של סרטן עור)
- שילוב של ספירה נמוכה של טסיות, תאי דם לבנים ותאי דם אדומים
- הפרעות במערכת העצבים (המלוות בחולשת שרירים חמורה ותסמינים וסימנים הדומים לטרשת נפוצה או לדלקת בעצב הראייה או בחוט השדרה)
- שחפת
- הופעה של אי ספיקת לב גדשתית
- פרכוסים
- זאבת או תסמונת דמויית זאבת (תסמינים כגון פריחה ממושכת, חום, כאב מפרק ועייפות)
- פריחה בעור העלולה להוביל לשלפוחיות חמורות וקילוף העור
- ילפת (תגובה ליכנואידית) (פריחה אדמדמה-סגולה מגרדת ו/או קווים דמויי חוטים בצבע לבן-אפור על קרום רירי)
- דלקת של הכבד הנגרמת על ידי המערכת החיסונית של הגוף (הפטיטיס אוטואימונית, בחולים המקבלים גם מתוטרקסאט תופעת הלוואי אינה שכיחה)
- הפרעות במערכת החיסון העלולות לפגוע בריאות, בעור ובבלוטות לימפה (סרקוידוזיס)
- דלקת או הצטלקות של הריאות (בחולים המקבלים גם מתוטרקסאט תופעת הלוואי של הדלקת או ההצטלקות של הריאות אינה שכיחה).

תופעות לוואי נדירות מאוד (עשויות להופיע ב-עד 1 מכל 10,000 אנשים):

- כשל של מח העצם לייצר תאי דם חיוניים.

תופעות לוואי ששכיחותן אינה ידועה:

- סרטן עור מסוג merkel cell carcinoma
- סרקומה ע"ש קפושי, Kaposi's sarcoma (סרטן נדיר הקשור לזיהום עם human herpesvirus 8. סרקומה ע"ש קפושי לרוב מופיעה כנגעים סגולים על העור)
- פעילות מוגברת של תאי דם לבנים הקשורים לדלקת (macrophage activation syndrome)
- חזרה של הפטיטיס B
- החמרה במצב הנקרא דרמטומיוזיטיס (דלקת שרירים וחולשה המלוות בפריחה עורית).

תופעות לוואי נוספות בילדים ובמתבגרים

תופעות הלוואי ושכיחותן הנראות בילדים ובמתבגרים דומות לאלה המתוארות מעלה.

אם הופיעה תופעת לוואי, אם אחת מתופעות הלוואי מחמירה, או כאשר אתה/הילד סובל מתופעת לוואי שלא צוינה בעלון, עליך להתייעץ עם הרופא.

ניתן לדווח על תופעות לוואי למשרד הבריאות באמצעות לחיצה על הקישור "דיווח על תופעות לוואי עקב טיפול תרופתי" שנמצא בדף הבית של אתר משרד הבריאות (www.health.gov.il) המפנה לטופס המקוון לדיווח על תופעות לוואי או ע"י כניסה לקישור: <https://sideeffects.health.gov.il/>

5. איך לאחסן את התרופה?

- מנע הרעלה! תרופה זו וכל תרופה אחרת יש לשמור במקום סגור מחוץ להישג ידם וטווח ראייתם של ילדים ו/או תינוקות ועל ידי כך תמנע הרעלה. אל תגרום להקאה ללא הוראה מפורשת מהרופא.
- אין להשתמש בתרופה אחרי תאריך התפוגה (exp. date) המופיע על גבי אריזת הקרטון. תאריך התפוגה מתייחס ליום האחרון של אותו חודש.
- **תנאי איחסון:** אחסן בקירור 2°C-8°C (טווח טמפרטורות זה שורר על פי רוב במקרר ביתי). **אין להקפיא.** אחסן באריזה המקורית.

- מומלץ להשתמש מיד לאחר ההכנה. ניתן להשתמש בתמיסה בתוך 6 שעות, אם אוסונה בטמפרטורה מתחת ל-25°C. יש להשמיד בזהירות כל כמות של תמיסת אנברל שלא הוזרקה בתוך 6 שעות. אין לחמם את התרופה!
- לפני הכנת האנברל להזרקה ניתן לאחסן את התכשיר מחוץ למקרר בטמפרטורה עד מקסימום של 25°C לתקופה בודדת של עד 4 שבועות (לא יאוחר מתאריך התפוגה), אין לקרר מחדש לאחר תקופה זו. במידה ולא השתמשת בתכשיר תוך 4 שבועות מתאריך הוצאתו מקירור, יש להשליך את התכשיר ואין להשתמש בו.
- מומלץ לרשום את התאריך בו התחלת לאחסן את התכשיר מחוץ למקרר, ואת התאריך אחריו אין להשתמש בתכשיר (לא יאוחר מ-4 שבועות מתאריך הוצאתו מהמקרר).
- לפני השימוש, בדוק את התמיסה. התמיסה צריכה להיות צלולה, חסרת צבע עד מעט צהבהבה או בצבע חום בהיר ללא חלקיקים או גבישים. אין להשתמש בתמיסה עכורה או בתמיסה המכילה חלקיקים.

6. מידע נוסף

- **נוסף על המרכיב הפעיל התרופה מכילה גם:**
Mannitol (E421), sucrose, trometamol.
- **המזרק מכיל:**
1 מ"ל מים סטריליים להזרקה
- **כיצד נראית התרופה ומה תוכן האריזה:**
כל אריזה מכילה:
4 בקבוקונים עם אבקה לבנה המכילה את החומר הפעיל אטנרספט 25 מ"ג.
4 מזרקי ממס מוכנים מראש המכילים מים סטריליים להזרקה
4 מחטים
4 מתאמים לבקבוקון
8 מטליות אלכוהול
- **בעל הרישום וכתובתו:**
פיזר פרמצבטיקה ישראל בע"מ, רח' שנקר 9, הרצליה פיתוח 46725.
- **מספר רישום התרופה בפנקס התרופות הממלכתי במשרד הבריאות:**
11912 30000 06

הוראות שימוש

הקדמה:

ההוראות שלהלן מסבירות כיצד להכין ולהזריק אנברל.

אנא קרא את ההוראות בעיון ובצע את הפעולות על פי סדר הופעתן. הרופא שלך או האחות ידריכו אותך בטכניקת הזרקה עצמית או כיצד להזריק לילדך. אל תנסה להכין או להזריק אנברל, לעצמך או לילדך, לפני שאתה בטוח שהבנת כיצד לערבב ולהזריק את המנה. אין לערבב זריקה זו באותו מזרק או באותו בקבוקון עם תרופות אחרות.

הכנה לקראת הזרקה

- רחץ את ידיך היטב.
- בחר משטח עבודה ישר, נקי ומואר היטב.
- על המגשית להכיל את כל הפריטים כמפורט להלן (אם לא, אל תשתמש במגשית זו והתייעץ עם הרוקח שלך). השתמש רק בפריטים אלה, אל תשתמש במזרק אחר.
 - 1 בקבוקון המכיל את התרופה אנברל
 - 1 מזרק המכיל ממס (מים להזרקה)
 - 1 מחט
 - 1 מתאם לבקבוקון
 - 2 מטליות אלכוהול
- בדוק את תאריכי התפוגה על התוויות של הבקבוקון והמזרק. אל תשתמש בהם לאחר תאריך התפוגה המצוין בחודש ושנה.

הכנת אנברל להזרקה

- הוצא את התכולה מהמגשית.

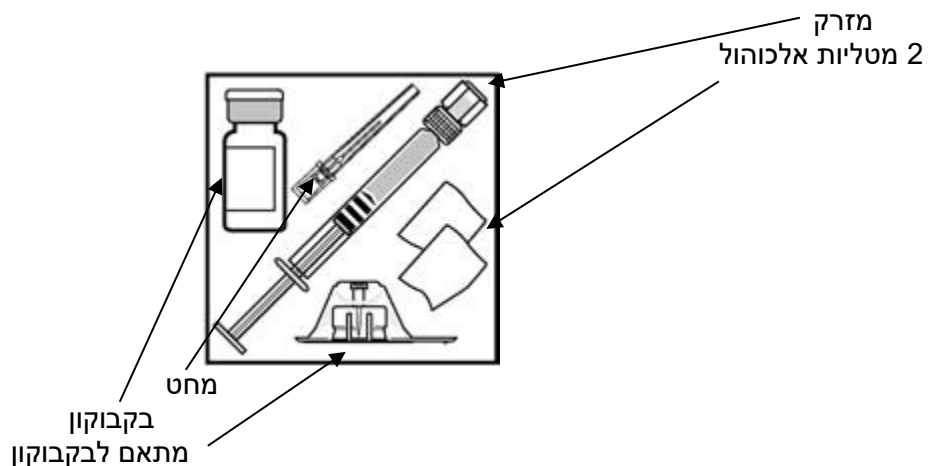

- הסר את מכסה הפלסטיק מבקבוקון האנברל (ראה איור 1). אל תסיר את הפקק האפור או את טבעת האלומיניום מסביב לקצה העליון של הבקבוקון.

איור 1



- השתמש במטלית אלכוהול חדשה לניקוי הפקק האפור של הבקבוקון. לאחר הניקוי, אל תיגע בפקק בידיך.
- הנח את בקבוקון האנברל כשהוא ניצב כלפי מעלה, על גבי משטח נקי וישר, כגון שולחן.
- הסר את הנייר המכסה את המתאם לבקבוקון.
- בעוד המתאם לבקבוקון נתון באריזת הפלסטיק, הנח את המתאם לבקבוקון על גבי הקצה של הבקבוקון (ראה איור 2).
- החזק את הבקבוקון ביד אחת על גבי המשטח הישר. בעזרת היד השנייה לחץ חזק כלפי מטה על אריזת המתאם לבקבוקון, עד שתרגיש שהדוקרן של המתאם לבקבוקון חדר למכסה של הבקבוקון (ראה איור 3). אין ללחוץ כלפי מטה בזווית (ראה איור 4). חשוב מאוד שהדוקרן של המתאם לבקבוקון יכסה לחלוטין את מכסה הבקבוקון.

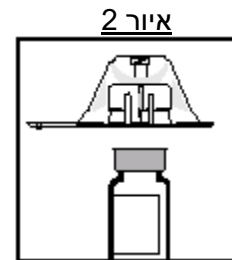
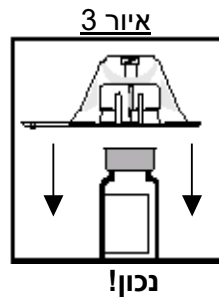
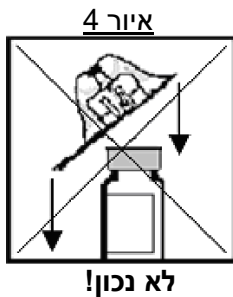

- בעודך מחזיק את הבקבוקון ביד אחת, הסר את כיסוי הפלסטיק מעל המתאם לבקבוקון (ראה איור 5).

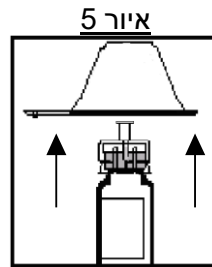

- הסר את מכסה המגן הלבן שבקצה המזרק. על מנת להסיר את המכסה הלבן מקצה המזרק, יש "לשבור" את האזור המחורר של המכסה, ולהפרידו מהמזרק בתנועות כיפוף מעלה ומטה עד שיישבר (ראה איור 6). אין להסיר את "הצווארון" הלבן שנשאר על המזרק.

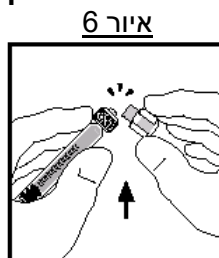

- אל תשתמש במזרק אם המכסה שבור מלכתחילה. התחל שוב עם מגשית חדשה.

- תוך כדי החזקת מכל הזכוכית של המזרק (ולא הצווארון הלבן) ביד אחת, ומתאם הבקבוקון (לא הבקבוקון) ביד השנייה, חבר את המזרק למתאם הבקבוקון שעל גבי הבקבוקון, על ידי הכנסת קצה המזרק לפתח וסיבוב בכיוון השעון עד לסגירה מלאה (ראה איור 7).

איור 7

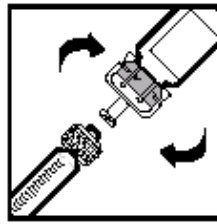

הוספת הממס

- בעודך מחזיק את הבקבוקון עומד כלפי מעלה, על גבי המשטח הישר, דחוף את הבוכנה **באיטיות רבה** לתוך המזרק עד שכל הממס מהמזרק נמצא בבקבוקון. כך תמנע יצירת קצף (בועות רבות) (ראה איור 8).
- כאשר כל הממס הועבר מהמזרק לבקבוקון האנברל, הבוכנה עשויה לחזור מעצמה למעלה, עקב לחץ האוויר. תופעה זו אינה מדאיגה.

איור 8

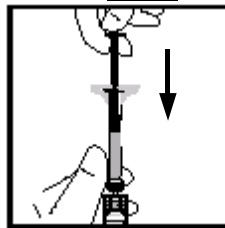

- השאר את המזרק במקומו. בעדינות הזז את הבקבוקון בתנועות סיבוביות מספר פעמים, עד להמסת האבקה (ראה איור 9). **אל תנער** את הבקבוקון. המתן עד שכל האבקה תתמוסס (בדרך כלל פחות מ-10 דקות). התמיסה צריכה להיות צלולה וחסרת צבע עד מעט צהבהבה או בצבע חום בהיר, ללא גושים, רסיסים או חלקיקים. מעט קצף עשוי להישאר בבקבוקון – מצב זה תקין.
- **אל תשתמש** באנברל אם כל האבקה בבקבוקון אינה מתמוססת בתוך 10 דקות. התחל שוב עם מגשית חדשה.

איור 9

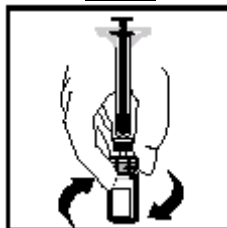

משיכת תמיסת אנברל מהבקבוקון

- כשהמחט עדיין בתוך הבקבוקון, אחוז בבקבוקון כשהוא הפוך, בגובה העיניים. דחוף את הבוכנה כולה לתוך המזרק (ראה איור 10).

איור 10

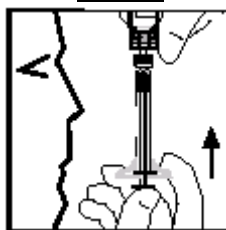

- אחר כך, באיטיות, משוך את הבוכנה חזרה, כדי למשוך את הנוזל לתוך המזרק (ראה איור 11). עבור חולים בוגרים, יש למשוך את כל נפח הנוזל. עבור ילדים, יש למשוך רק את נפח הנוזל היחסי, על פי הוראות הרופא. לאחר שהוצאת את האנברל מתוך הבקבוקון, ייתכן שנותר מעט אוויר במזרק. אל דאגה, אתה תוציא את האוויר בשלב מאוחר יותר.

איור 11

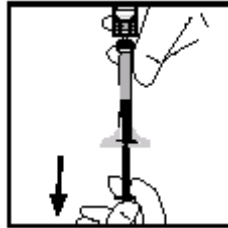

- כאשר הבקבוקון נמצא במצב הפוך, שחרר את המזרק מהמתאם לבקבוקון שעל הבקבוקון, על ידי סיבוב נגד כיוון השעון (ראה איור 12).

איור 12

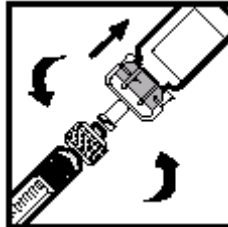

- הנח את המזרק המלא על גבי משטח נקי וישר. היזהר שלא לדחוף את הבוכנה של המזרק כלפי מטה.
(הערה: לאחר השלמת שלבים אלה ייתכן שתיוותר כמות קטנה של נוזל בבקבוקון. הדבר תקין.)

חיבור המחט למזרק

- המחט הנוחה בתוך מכל פלסטיק השומר על הסטריליות שלה.
- לפתיחת מכל הפלסטיק, אחוז את הקצה הקצר והרחב ביד אחת, וביד השנייה החזק את החלק הארוך של מכל הפלסטיק.
- על מנת לשבור את הסגירה, כופף את הקצה הארוך מעלה ומטה עד שהוא ישבר (ראה איור 13).

איור 13

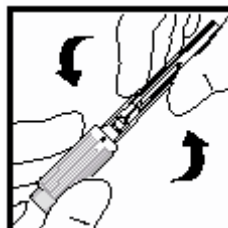

- כאשר הסוגר נשבר, הסר את הקצה הרחב הקצר של מכל הפלסטיק.
- המחט נשארת בחלק הארוך של האריזה.
- כאשר אתה אוחז ביד אחת את המכל והמחט, הרם את המזרק והכנס את קצה המזרק לפתח של המחט.
- חבר את המזרק למחט על ידי סיבוב בכיוון השעון, עד לסגירה מלאה (ראה איור 14).

איור 14



- הסר בזהירות את מכסה המחט על ידי משיכה יציבה היישר מהמזרק. יש להיזהר שלא לגעת במחט ולא לאפשר למחט לגעת במשטח אחר (ראה איור 15). היזהר לא לכופף או לעוות את הכיסוי בזמן הסרתו בכדי למנוע נזק למחט.

איור 15

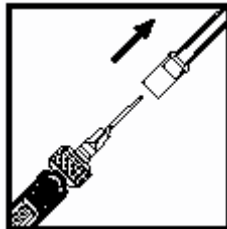

- החזק את המזרק כלפי מעלה, והוצא את בועות האוויר על ידי דחיפה איטית של הבוכנה, עד להוצאת כל האוויר (ראה איור 16).

איור 16 •



בחירת אזור המיועד להזרקה

- שלושת האזורים המומלצים להזרקה של אנברל הם: (א) אמצע החלק הקדמי של הירך, (ב) בטן, מלבד אזור של 5 סנטימטרים מסביב לטבור, (ג) האזור החיצוני של החלק העליון בזרוע (ראה איור 17). במידה ואתה מזריק אנברל לעצמך, אין לבחור באזור החיצוני של החלק העליון בזרוע כמקום המיועד להזרקה.

איור 17

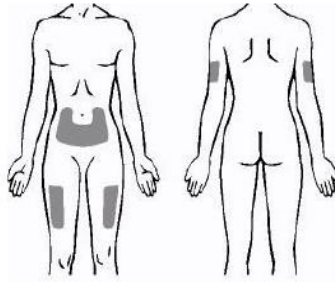

- כל מנה חדשה יש להזריק באזור אחר. ודא שהמנה מוזרקת במרחק של לפחות 3 סנטימטרים ממקום ההזרקה הקודם. **אל** תזריק במקום שבו העור רגיש, חבול, אדום או קשה. הימנע מהזרקת המנה למקומות עם צלקות או סימני מתיחה (היעזר בעריכת רישום האתרים הקודמים שבהם הזרקת).
- אם אתה או ילדך סובל מפסוריאזיס, אין לנסות להזריק באופן ישיר לאזור נגוע כגון עור בולט, עבה, אדום או סדוק (פצעי עור הנובעים מפסוריאזיס).

הכנת אזור ההזרקה והזרקת אנברל

- נגב את אזור ההזרקה עם פד אלכוהול תוך תנועה מעגלית. **אל** תיגע באזור זה לאחר החיטוי ולפני ההזרקה.
- לאחר שאזור ההזרקה התייבש, צבט והחזק את אזור ההזרקה ביד אחת. ביד השנייה החזק את המזרק כמו עיפרון.
- בתנועה מהירה וקצרה, דחוף את המחט לתוך העור בזווית שבין 45° ל- 90° (ראה איור 18). עם הניסיון, אתה תמצא את הזווית הנוחה ביותר עבורך או עבור ילדך. היזהר לא לדחוף את המחט לעור לאט מדי או עם כוח רב.

איור 18

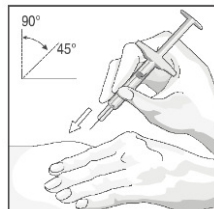

- כאשר המחט מוחדרת באופן מלא לתוך העור, שחרר את העור שאתה מחזיק. בידך החופשית החזק את המזרק קרוב לבסיס שלו על מנת לייצב אותו. כעת דחוף את הבוכנה כדי להזריק את כל התמיסה בקצב **איטי** וקבוע (ראה איור 19).

איור 19



- כשהמזרק ריק, הוצא את המחט מהעור, תוך הקפדה על שמירת הזווית שבה הכנסת את המזרק. יתכן ויהיה דימום קל באזור ההזרקה. אתה יכול להצמיד לאזור ההזרקה צמר גפן או גאזה למשך 10 שניות. אל תעסה את מקום ההזרקה. אפשר להשתמש בפלסטר במידת הצורך.

השמדת הציוד

- אל תעשה שימוש חוזר במזרק ובמחט.
השלך את המחט והמזרק בהתאם להוראות שניתנו לך על ידי הרופא, האחיות או הרוקח.

כל השאלות יטופלו על ידי רופא, אחות או רוקח שמכירים את התרופה.

לשם הפשטות ולהקלת הקריאה, עלון זה נוסח בלשון זכר. על אף זאת, התרופה מיועדת לבני שני המינים.

עודכן ב-10/2023 בהתאם להנחיות משרד הבריאות.