

## تريمفيا™ 100 ملغ/مل تحت الجلد

محلول للحقن في محقنة جاهزة للاستعمال، 1 ملل

محلول للحقن في قلم جاهز للاستعمال، 1 ملل

تحتوي كل محقنة أو قلم جاهز للاستعمال على:

جوسيلكوماب 100 ملغ/1 ملل

Guselkumab 100 mg/1 ml

لمعلومات حول المواد غير الفعّالة ومُسيّبات الحساسية في المستحضر- انظر الفصل 2 بند "معلومات مهمة عن قسم من مركبات الدواء" والبند 6 "معلومات إضافية".

اقرأ النشرة بتمعن حتى نهايتها قبل البدء باستخدام الدواء. تحتوي هذه النشرة على معلومات موجزة عن الدواء. إذا كانت لديك أسئلة إضافية فتوجّه إلى الطبيب أو إلى الصيدلي. احتفظ بالنشرة. قد تحتاج لقراءتها مجدداً. وصف هذا الدواء لك. لا تعطه للآخرين. فهو قد يسبب الضرر لهم حتى إذا بدا لك أن وضعهم الصحي مماثل.

### 1. لم أعد هذا الدواء؟

مرض الصدفية (Psoriasis)

تريمفيا مخصص لعلاج مرض الصدفية (Psoriasis) اللويحية من درجة الخطورة المتوسطة حتى الخطيرة لدى متلقي العلاج البالغين المرشحين للعلاج الجهازي أو العلاج بالضوء.

### التهاب المفاصل الصدفي (Psoriatic)

تريمفيا، كعلاج وحيد أو بالدمج مع ميثوتريكسات، مخصص لعلاج التهاب المفاصل الصدفي (Psoriatic) النشط لدى متلقي العلاج البالغين الذين ليس لديهم تجاوب كافٍ أو من ليس لديهم تحمّل لعلاج سابق بأدوية تؤثر على سيرورة المرض (DMARD).

### التهاب القولون التقرحي

تريمفيا مخصص لعلاج البالغين المصابين بالتهاب القولون التقرحي النشط من الدرجة المتوسطة حتى الشديدة، الذين ليس لديهم تجاوب كافٍ، فقدوا التجاوب أو لديهم عدم تحمّل للعلاج التقليدي أو للعلاج البيولوجي.

### داء كرون

تريمفيا مخصص لعلاج البالغين المصابين بداء كرون النشط من الدرجة المتوسطة حتى الشديدة، الذين ليس لديهم تجاوب كافٍ، فقدوا التجاوب أو لديهم عدم تحمّل للعلاج التقليدي أو للعلاج البيولوجي.

### المجموعة العلاجية:

مثبطات الإنترلوكينات.

### كيف يعمل تريمفيا؟

يحتوي تريمفيا على المادة الفعّالة جوسيلكوماب وهي نوع من البروتين المسّمى مضاد أحادي النسيلة. يعمل الدواء من خلال حصر نشاط البروتين المسّمى IL-23، والموجود بمستويات عالية لدى الأشخاص الذين يعانون من الصدفية (Psoriasis)، من التهاب المفاصل الصدفي (Psoriatic)، من التهاب القولون التقرحي ومن داء كرون.

في الصدفية (Psoriasis) اللويحية – يمكن للدواء أن يحسّن حالة الجلد ومظهر الأظافر وأن يقلل أعراضاً مثل قشرة الرأس، تساقط القشرة، التقشر، الحكّة، الألم والشعور بالحرقان.

في التهاب المفاصل الصدفي (Psoriatic) – يمكن للدواء أن يحسن أعراض وعلامات المرض، يبطئ الضرر في الغضروف وعظام المفاصل ويحسن القدرة على أداء المهام اليومية.

## التهاب القولون التقرحي

التهاب القولون التقرحي هو مرض التهابي في الأمعاء. إذا كنت تعاني من التهاب القولون التقرحي، فسوف تتلقى أولاً أدوية أخرى. إذا لم تستجب بصورة كافية أو لم تستطع تحمل هذه الأدوية، فقد تتلقى تريميفيا. قد يفيدك استعمال تريميفيا في حالات التهاب القولون التقرحي من خلال تقليل علامات وأعراض المرض بما في ذلك البراز الدموي، الحاجة للإسراع للمرحاض وعدد حالات التبرز، ألم البطن والتهاب بطانة الأمعاء. قد تحسّن هذه التأثيرات القدرة على القيام بالنشاطات اليومية العادية وتقليل الإنهاك.

## داء كرون

داء كرون هو مرض التهابي في الأمعاء. إذا كنت تعاني من داء كرون، فسوف تتلقى أولاً أدوية أخرى. إذا لم تستجب بصورة كافية أو لم تستطع تحمل هذه الأدوية، فقد تتلقى تريميفيا. قد يفيدك استعمال تريميفيا في حالات داء كرون من خلال تقليل علامات وأعراض المرض مثل الإسهال، ألم البطن والتهاب بطانة الأمعاء. قد تحسّن هذه التأثيرات القدرة على القيام بالنشاطات اليومية العادية وتقليل الإنهاك.

## 2. قبل استعمال الدواء

### يُمنع استعمال الدواء إذا:

- كنت أرجياً (حساساً) لـ جوسيلكوماب أو لأي مركّب من المركّبات الأخرى التي يحتويها الدواء (على النحو المفصل في الفصل 6 "معلومات إضافية"). إذا كنت تعتقد بأنه قد تكون لديك حساسية، استشر الطبيب قبل استعمال الدواء.
- كنت تعاني من عدوى نشطة، بما في ذلك السلّ النشط.

## تحذيرات خاصة متعلّقة باستعمال الدواء

### قبل العلاج بـ تريميفيا، أخبر الطبيب إذا:

- كنت تتلقى العلاج بسبب عدوى تعاني منها.
- كنت تعاني من عدوى لا تنقضي أو إذا تكررت العدوى مجدداً.
- كنت تعاني من السلّ أو كنت على اتصال وثيق مع شخص يعاني من السل.
- كنت تعتقد أن لديك عدوى أو كنت تعاني من أعراض عدوى (انظر لاحقاً تحت البند "انتبه لحالات العدوى وردود الفعل التحسسية").
- تلقيت مؤخرًا أو كنت تخطط لتلقي تطعيم أثناء العلاج بـ تريميفيا.

إذا لم تكن متأكدًا ما إذا كان أحد البنود أعلاه ينطبق عليك، استشر الطبيب، الصيدلي أو الممرضة قبل استعمال الدواء.

## انتبه لحالات العدوى وردود الفعل التحسسية

قد يسبب تريميفيا أعراضًا جانبية وخيمة تشمل ردود فعل تحسسية وحالات عدوى. عليك الانتباه لعلامات هذه الحالات خلال فترة استعمال تريميفيا.

قد تشمل علامات أو أعراض حالات العدوى الحمى أو أعراضًا شبيهة بالإنفلونزا؛ آلام العضلات؛ السعال؛ ضيق التنفس؛ شعور بالحرقان/الحرقاة أثناء التبول أو إحاح التبول بوتيرة أعلى من المعتاد؛ البلغم الدموي (نفث الدم)؛ انخفاض الوزن؛ الإسهال أو ألم في البطن؛ جلد دافئ، مُحمّر أو مؤلم أو جروح على الجسم مختلفة عن مرض الصدفية (Psoriasis).

تمت مشاهدة ردود فعل تحسسية خطيرة أثناء استعمال تريميفيا. قد تشمل الأعراض: انتفاخ الوجه، الشفتين، الفم، اللسان أو الحلق، صعوبة في البلع أو صعوبة في التنفس، دوخة أو دوام أو شرى (انظر البند "أعراض جانبية خطيرة" في الفصل 4 "الأعراض الجانبية").

يجب التوقف عن استعمال تريميفيا وإبلاغ الطبيب أو التوجه لتلقي المساعدة الطبية بصورة فورية، إذا لاحظت أية أعراض تدلّ على أعراض تحسسية خطيرة محتملة أو عدوى.

## الأطفال والمراهقون

لا يوصى باستعمال تريميفيا لدى الأطفال والمراهقين دون عمر 18 عامًا، نظرًا لأنه لم تتم دراسته لدى هذه المجموعات العمرية.

## الفحوص والمتابعة

بحسب قرار الطبيب المعالج، قد تحتاج لإجراء فحوص الدم لاكتشاف المستويات المرتفعة من إنزيمات الكبد، قبل وأثناء استعمال تريميفيا. قد يحصل ارتفاع في إنزيمات الكبد بوتيرة أعلى لدى متلقي العلاج الذين يتلقون تريميفيا كل 4 أسابيع بالمقارنة مع متلقي العلاج الذين يتلقون تريميفيا كل 8 أسابيع (انظر أيضًا الفصل 3 - "كيف تستعمل الدواء؟").

**التفاعلات/ردود الفعل بين الأدوية**  
إذا كنت تتناول، أو تناولت مؤخرًا أدوية أخرى، بما في ذلك الأدوية بدون وصفة طبية والمكملات الغذائية، فأخبر الطبيب أو الصيدلي بذلك.  
كذلك، إذا تلقيت مؤخرًا تطعيمًا أو على وشك أن تتلقى تطعيم، يجب إبلاغ الطبيب. يُمنع تلقي التطعيمات من نوع معين (تطعيم حي) أثناء العلاج بـ تريمفيا.

### **الحمل، الإرضاع والخصوبة**

**الحمل**  
يُمنع استعمال الدواء أثناء الحمل لأن تأثير الدواء على النساء الحوامل غير معروف. التوصية للنساء في سن الخصوبة هي تجنب الحمل، واستعمال وسيلة منع حمل أثناء العلاج بالدواء ولمدة 12 أسبوعًا على الأقل بعد تناول آخر جرعة من تريمفيا.  
تحدثي مع الطبيب إذا كنتِ حاملًا، تعتقدين أنك قد تكونين حاملًا أو تخططين للحمل.  
**الإرضاع**  
تحدثي مع الطبيب إذا كنت مرضعة أو تخططين للإرضاع. ستتوصلين أنت والطبيب إلى قرار بشأن الرضاعة أو استعمال تريمفيا.

### **السياقة واستعمال الماكينات**

ليس من المرجح أن يؤثر تريمفيا على قدرتك على السياقة وتشغيل الماكينات.

### **معلومات مهمة عن قسم من مركبات الدواء**

**يحتوي تريمفيا بوليسوربات 80**  
يحتوي هذا الدواء على 0.5 ملغ بوليسوربات 80 (polysorbate 80) في كل محقنة/قلم جاهز للاستعمال، والتي تعادل 0.5 ملغ/مل. قد يسبب الـ بوليسوربات ردود فعل تحسسية. أخبر الطبيب إذا كانت لديك حساسيات معروفة. يحتوي هذا الدواء على سكروز. انظر أيضا الفصل 6 – "معلومات إضافية".

### **3. كيف تستعمل الدواء؟**

يجب استعمال المستحضر دائمًا حسب تعليمات الطبيب.  
يجب عليك الفحص مع الطبيب أو الصيدلي إذا لم تكن متأكدًا فيما يتعلق بالجرعة وبطريقة العلاج بالمستحضر.

### **بأي جرعة يتم إعطاء الدواء ولأي فترة زمنية؟**

الجرعة وطريقة العلاج سيحددهما الطبيب فقط. الجرعة المُتَّبعة، عادة، هي:

#### **الصدفية (Psoriasis) اللويحية:**

- جرعة الدواء هي 100 ملغ (محتوى محقنة أو قلم واحد جاهز للاستعمال) يتم إعطاؤها بالحقن تحت الجلد. يتم إعطاء العلاج من قبل الطبيب أو الممرضة.
- يتم إعطاء الجرعة الثانية بعد إعطاء الجرعة الأولى بـ 4 أسابيع. وبعد ذلك، يتم إعطاء جرعة كل 8 أسابيع.

#### **التهاب المفاصل الصدفي (Psoriatic):**

- جرعة الدواء هي 100 ملغ (محتوى محقنة أو قلم واحد جاهز للاستعمال) يتم إعطاؤها بالحقن تحت الجلد. يتم إعطاء العلاج من قبل الطبيب أو الممرضة.
  - يتم إعطاء الجرعة الثانية بعد إعطاء الجرعة الأولى بـ 4 أسابيع. وبعد ذلك، يتم إعطاء جرعة كل 8 أسابيع.
- لدى بعض متلقي العلاج، بعد إعطاء الجرعة الأولى، يتم إعطاء جرعة تريمفيا كل 4 أسابيع. سيقدر الطبيب المعالج بأي وتيرة ستتلقى تريمفيا.

#### **التهاب القولون التقرحي:**

##### **بداية العلاج:**

الجرعة الأولى من تريمفيا هي 200 ملغ ويتم إعطاؤها من قبل الطبيب بالتسريب داخل الوريد (تنقيط داخل وريد في الذراع). بعد 4 أسابيع من الجرعة الأولى، ستتلقى جرعة ثانية، ولاحقًا ستتلقى جرعة ثالثة بعد 4 أسابيع إضافية.

##### **العلاج الداعم:**

الجرعة الداعمة من تريمفيا هي 100 ملغ أو 200 ملغ، يتم إعطاؤها بالحقن تحت الجلد. سيحدد الطبيب الجرعة الداعمة التي ستتلقاها.

- يتم إعطاء جرعة 100 ملغ بعد الجرعة الثالثة بـ 8 أسابيع في بداية العلاج، ولاحقًا كل 8 أسابيع.
- يتم إعطاء جرعة 200 ملغ بعد الجرعة الثالثة بـ 4 أسابيع في بداية العلاج، ولاحقًا كل 4 أسابيع.

داء كرون:

بداية العلاج:

يمكن إعطاء العلاج الأولي بالتسريب داخل الوريد أو بالإعطاء تحت الجلد:

- التسريب داخل الوريد: الجرعة الأولى من تريمفيا هي 200 ملغ ويتم إعطاؤها من قبل الطبيب بالتسريب داخل الوريد (تتقبط داخل الوريد في الذراع). بعد 4 أسابيع من الجرعة الأولى، ستتلقى جرعة ثانية، ولاحقاً ستتلقى جرعة ثالثة بعد 4 أسابيع إضافية.

- الإعطاء تحت الجلد: الجرعة الأولى من تريمفيا هي 400 ملغ ويتم إعطاؤها بالحقن تحت الجلد في أماكن مختلفة من الجسم. بعد 4 أسابيع من الجرعة الأولى، ستتلقى جرعة ثانية، ولاحقاً ستتلقى جرعة ثالثة بعد 4 أسابيع إضافية.

العلاج الداعم:

الجرعة الداعمة من تريمفيا هي 100 ملغ أو 200 ملغ، يتم إعطاؤها بالحقن تحت الجلد. سيحدد الطبيب الجرعة الداعمة التي ستلقاها.

- يتم إعطاء جرعة 100 ملغ بعد الجرعة الثالثة بـ 8 أسابيع في بداية العلاج، ولاحقاً كل 8 أسابيع.
- يتم إعطاء جرعة 200 ملغ بعد الجرعة الثالثة بـ 4 أسابيع في بداية العلاج، ولاحقاً كل 4 أسابيع.

يُمنع تجاوز الجرعة الموصى بها.

قد تقرر مع طبيبك أن بإمكانك أن تحقن الدواء بصورة ذاتية. في هذه الحالة، ستتلقى إرشادًا بشأن طريقة حقن تريمفيا الصحيحة. يجب التحدث مع الطبيب أو الممرضة في حال كانت لديك أي أسئلة تتعلق بحقن الدواء الذاتي. من المهمّ عدم حقن الدواء ذاتيًا قبل أن تتلقى إرشادًا ملائمًا من الطبيب أو الممرضة.

لوصف مفصل لتوجيهات الاستعمال يجب قراءة بند "طريقة الاستعمال" لاحقاً.

يجب استعمال هذا الدواء في أوقات محددة وفقاً لما يقرره الطبيب المعالج.

يجب الاستمرار في العلاج حسب توصية الطبيب. حتى إذا طرأ تحسّن على حالتك الصحية، يُمنع التوقّف عن العلاج بـ تريمفيا بدون استشارة الطبيب.

إذا تناولت أو تلقيت، عن طريق الخطأ، جرعة أعلى أو تلقيت الدواء في موعد أبكر مما وصفه الطبيب:

تواصل فوراً مع الطبيب.

إذا بلع طفل من الدواء عن طريق الخطأ، توجه فوراً إلى الطبيب أو لغرفة الطوارئ في المستشفى وأحضر علبه الدواء معك.

إذا نسيت تناول الدواء:

إذا نسيت حقن تريمفيا، تواصل مع الطبيب.

إذا توقفت عن العلاج بالدواء:

يُمنع التوقّف عن العلاج بالدواء دون استشارة الطبيب. إذا أوقفت العلاج، قد تعود أعراض المرض.

يُمنع تناول الأدوية في الظلام! تحقق من المصق ومن الجرعة في كل مرة تتناول فيها دواء. ضع النظارات الطبية إذا كنت بحاجة إليها.

إذا كانت لديك أسئلة إضافية حول استعمال الدواء، استشر الطبيب أو الصيدلي.

4. الأعراض الجانبية

كجميع الأدوية، قد يسبب استعمال تريمفيا أعراضاً جانبية لدى قسم من المستخدمين. لا تندش عند قراءة قائمة الأعراض الجانبية. من المحتمل ألا تعاني من أيٍّ منها.

أعراض جانبية خطيرة

أخبر الطبيب أو توجه لتلقي المساعدة الطبية الفورية إذا ظهر أحد الأعراض الجانبية التالية:

ردود فعل تحسسية خطيرة محتملة (تظهر لدى مستعمل واحد من بين 100 مستعمل) - قد تشمل العلامات أو الأعراض:

- صعوبة في التنفس أو في البلع
- انتفاخ الوجه، الشفتين، اللسان أو الحلق
- حكة شديدة في الجلد، مع طفح جلدي أحمر أو نتوءات مرتفعة
- دوام، ضغط دم منخفض أو دوخة

## أعراض جانبية إضافية

الأعراض الجانبية التالية طفيفة أو متوسطة. إذا تفاقم أحد الأعراض الجانبية التالية، راجع الطبيب، الصيدلي أو الممرضة فوراً.

أعراض جانبية شائعة جداً (أعراض تظهر لدى أكثر من مستعمل واحد من عشرة)

- حالات عدوى في مجاري التنفس

أعراض جانبية شائعة (أعراض تظهر لدى 10-1 مستعملين من بين 100)

- ألم رأس (صداع)
- آلام المفاصل (الألم المفصلي)
- إسهال
- ارتفاع في مستويات إنزيمات الكبد في الدم
- طفح في الجلد

أعراض جانبية غير شائعة (أعراض تظهر لدى 10-1 مستعملين من بين 1,000):

- انخفاض في عدد خلايا الدم البيضاء من نوع الخلايا المتعادلة (ندرة المحييات)
- عدوى الهربس البسيط
- حالات العدوى الفطرية في الجلد، مثلاً بين أصابع القدم (مثلاً: athlete's foot)
- تلبك معوي (التهاب المعدة والأمعاء)
- شرى
- احمرار، تهيج أو ألم في موقع الحقن

أعراض جانبية نادرة (أعراض تظهر لدى 10-1 مستخدمين من بين 10,000):

- رد فعل تحسسي

إذا ظهر عرض جانبي، إذا تفاقم أحد الأعراض الجانبية أو إذا عانيت من عرض جانبي غير مذكور في النشرة، عليك استشارة الطبيب.

## الإبلاغ عن الأعراض الجانبية

من الممكن تبليغ وزارة الصحة عن أعراض جانبية من خلال الضغط على الرابط "التبليغ عن أعراض جانبية جراء علاج دوائي" الموجود على الصفحة الرئيسية في موقع وزارة الصحة ([www.health.gov.il](http://www.health.gov.il)) الذي يحوّلك إلى استمارة عبر الإنترنت للتبليغ عن الأعراض الجانبية، أو عبر دخول الرابط: <https://sideeffects.health.gov.il>

## 5. كيف يخزن الدواء؟

- تجنّب التسمّم! يجب حفظ هذا الدواء، وكلّ دواء آخر، في مكان مغلق، بعيداً عن متناول أيدي ومجال رؤية الأولاد و/أو الأطفال، وهكذا تتجنّب التسمّم. لا تسبّب التقيؤ بدون تعليمات صريحة من الطبيب.
- يُمنع استعمال الدواء بعد تاريخ انتهاء الصلاحية (Exp. Date) الظاهر على العبوة. تاريخ انتهاء الصلاحية ينسب إلى اليوم الأخير من نفس الشهر.
- يجب التخزين في التبريد  $2^{\circ}\text{C}-8^{\circ}\text{C}$ . يُمنع التجميد.
- يجب حفظ المحقنة أو القلم الجاهز للاستعمال في العبوة الخارجية للحماية من الضوء.
- يُمنع الرجّ.
- يُمنع استعمال الدواء إذا لاحظت أن المحلول معكّر، تغير لونه أو يحتوي على جزيئات كبيرة.
- قبل الاستعمال، أخرج عبوة الكرتون خارج الثلاجة. يجب إبقاء المحقنة أو القلم الجاهز للاستعمال داخل عبوة الكرتون حتى الوصول إلى درجة حرارة الغرفة من خلال الانتظار لمدة 30 دقيقة.
- هذا الدواء معدّ للاستعمال لمرة واحدة فقط.
- يُمنع إلقاء الأدوية في مياه الصرف الصحيّ أو في سلّة المهملات في البيت. قم باستشارة الصيدلي بالنسبة إلى كيفية التخلص من الأدوية التي لم تعد بحاجة لها. هذه الخطوات تُساهم في الحفاظ على البيئة.

## 6. معلومات إضافية

يحتوي تريمفيا على المادة الفعالة جوسيلكوماب (guselkumab)، حيث تحتوي كل محقنة أو قلم جاهز للاستعمال على 100 ملغ من المادة الفعالة في كل 1 ملل من المحلول.

بالإضافة إلى المادة الفعالة، يحتوي الدواء أيضًا على:

Sucrose, L-Histidine monohydrochloride monohydrate, L-Histidine, Polysorbate 80, (E433),  
Water for injection.

محتوى السكروز – 79 ملغ.

كيف يبدو الدواء وماذا تحوي العبوة:

تريمفيا هو سائل للحقن، صافٍ وعديم اللون حتى لون مائل للأصفر الفاتح. تحتوي كل عبوة على محقنة أو قلم واحد جاهز للاستعمال.

اسم المنتج وعنوانه:

Janssen Cilag-International NV  
Turnhoutseweg 30, B-2340, Beerse, Belgium.

صاحب التسجيل وعنوانه: جبي-سي هيلث كير م.ض.، كيبوتس شفاييم 6099000، إسرائيل.

رقم تسجيل الدواء في سجل الأدوية الرسمي في وزارة الصحة:

160-54-35346

لتبسيط قراءة هذه النشرة وتسهيلها، ورد النص بصيغة المذكّر. مع هذا فالدواء معدّ لكلا الجنسين.

تم تحريرها في أيلول 2025

طريقة الإستعمال:

فيما يلي تعليمات إستعمال منفصلة بخصوص محقنة جاهزة للإستعمال وبعد ذلك تعليمات إستعمال منفصلة بخصوص قلم جاهز

للإستعمال.

## طريقة إستعمال محقنة جاهزة للإستعمال 100 ملغ تريمفيا:

### معلومات هامة

إذا قرر طبيبك بأنك أو الذي يعالجتك يمكنكما حقن تريمفيا في بيتك، فيتوجب عليك تلقي إرشاداً من قبل فرد من الطاقم الطبي بما يتعلق بالإستعمال الصحيح، تحضير وحقن تريمفيا بواسطة المحقنة الجاهزة للإستعمال (أنظر الرسم 1)، وذلك قبل أن يكون بمقدورك حقن الدواء بنفسك.

يجب قراءة إرشادات إستعمال المحقنة الجاهزة للإستعمال قبل كل عملية حقن. من الجائز أن يتم تحديث الإرشادات من حين لآخر. هذه النشرة لا تشكل بديلاً لإستشارة الطبيب بما يتعلق بحالتك الطبية أو علاجك. يجب قراءة نشرة المستهلك الخاصة ب تريمفيا بعناية قبل الحقن. إذا توفرت لديك أسئلة توجه إلى الطبيب أو إلى الممرضة.

تريمفيا محقنة جاهزة للإستعمال مخصصة للحقن من تحت الجلد، وليس للحقن العضلي أو الحقن الوريدي. بعد الحقن، تعود الإبرة إلى جسم المحقنة وتتعلق في مكانها.

### شروط التخزين

يجب التخزين في البراد (2-8 درجات مئوية). لا يجوز التجميد.

يجب حفظ المحقنة الجاهزة للإستعمال في عبوة الكرتون الخارجية للحماية من الضوء والضرر المادي.

يجب الإبعاد عن متناول أيدي ومجال رؤية الأطفال.

لا يجوز خض محقنة تريمفيا الجاهزة للإستعمال بأية مرحلة.

يجب حفظ المحقنة الجاهزة للإستعمال في عبوة الكرتون الخارجية للحماية من الضوء.

### أجزاء المحقنة الجاهزة للإستعمال

قبل الإستعمال:

أنظر الرسم 2.

بعد الإستعمال:

أنظر الرسم 3.

من أجل عملية الحقن ستحتاج للأدوات التالية:

1 محقنة تريمفيا جاهزة للإستعمال.

الأدوات غير المشمولة ضمن عبوة محقنة تريمفيا:

1 إسفنجة/منديل مُشبع بالكحول

1 كرة من القطن أو ضماد من الشاش

1 ضماد لاصق

1 وعاء لجمع الأدوات الحادة (أنظر المرحلة 3).

### 1. التحضير للحقن

فحص العبوة (أنظر الرسم 4)

أخرج عبوة محقنة تريمفيا الجاهزة للإستعمال من البراد.

يجب إبقاء المحقنة الجاهزة للإستعمال بداخل العبوة ووضعها على سطح مستوٍ بدرجة حرارة الغرفة لمدة **30 دقيقة على الأقل** قبل الإستعمال.

لا يجوز تسخين المحقنة الجاهزة للإستعمال بأية طريقة أخرى.

إفحص تاريخ الصلاحية ('EXP') الموجود على ظهر العبوة. يشير تاريخ الصلاحية إلى اليوم الأخير من نفس الشهر. إذا إنقضى تاريخ الصلاحية، فلا يجوز إستعمال المحقنة.

لا يجوز استعمال تريمفيا إذا كانت العبوة غير كاملة/غير مغلقة بإحكام.  
عليك الإتصال بالطبيب أو الصيدلي الذي صرف لك الدواء.

#### إختيار منطقة الحقن (أنظر الرسم 5)

قم بإختيار إحدى المناطق التالية للحقن:

- مقدمة الفخذ (يوصى بها).
  - منطقة أسفل البطن، على بعد خمس سنتيمترات على الأقل من السرة.
  - خلف القسم العلوي للذراع (فقط إذا تلقيت الحقنة من قبل فرد من الطاقم الطبي أو المعالج).
- لا يجوز الحقن داخل جلد حساس، مُصاب، أحمر، حرشي أو قاسي.  
لا يجوز الحقن في مناطق ذات ندبات أو علامات شد.

#### تنظيف المنطقة المخصصة للحقن (أنظر الرسم 6)

إغسل يديك جيداً بالصابون والماء الدافئ.

إمسح المنطقة المُخصصة للحقن بواسطة منديل كحولي ودعها تجف.

لا تلمس، تجفف أو تفرز على هذه المنطقة، بعد أن قمت بتنظيفها.

#### فحص السائل الموجود في المحقنة (أنظر الرسم 7)

أخرج محقنة تريمفيا الجاهزة للإستعمال من العبوة.

إفحص السائل الموجود بالمحقنة عبر نافذة العرض. يجب التأكد من أن السائل الموجود بالمحقنة رائق حتى مائل للأصفر قليلاً. قد يحتوي السائل على عدة جزيئات صغيرة، شبه شفافة أو بيضاء. من الجائز أن ترى أيضاً فقاعة هواء واحدة أو أكثر. هذا الأمر سليم.  
لا يجوز الإستعمال إذا تغير لون السائل أو كان عكراً أو يحتوي على جزيئات كبيرة. إذا كنت غير واثق، فعليك الإتصال بالطبيب أو الصيدلي الذي صرف لك الدواء.

#### 2. حقن تريمفيا بواسطة المحقنة الجاهزة للإستعمال

##### نزع غطاء الإبرة (أنظر الرسم 8)

أمسك جسم المحقنة بيد واحدة وإسحب غطاء الإبرة نحو الخارج بواسطة اليد الثانية. قد تلاحظ قطرة من السائل في طرف الإبرة - هذا الأمر سليم.

يجب حقن تريمفيا خلال 5 دقائق منذ لحظة نزع غطاء الإبرة.

لا يجوز إعادة غطاء الإبرة، لأن ذلك قد يلحق الضرر بالإبرة.

لا يجوز ملامسة الإبرة ولا يجوز السماح للإبرة أن تلامس أي سطح.

لا يجوز إستعمال المحقنة الجاهزة للإستعمال إذا سقطت. في هذه الحالة عليك الإتصال بالطبيب أو الصيدلي الذي صرف لك الدواء.

##### موضع الأصابع وإدخال الإبرة (أنظر الرسم 9)

يجب وضع الإبهام، السبابة والأصبع الوسطى مباشرة من تحت مقبض الأصابع كما هو موضح في الصورة.

لا يجوز ملامسة مقبض الأصابع أو المنطقة التي من فوقه، لأن هذا الأمر قد يؤدي لتفعيل آلية أمان الإبرة.

قم بقرص الجلد في موقع الحقن باليد الثانية بلطف. يجب وضع المحقنة بزاوية قدرها 45 درجة بالنسبة للجلد.

من المهم قرص ما يكفي من الجلد وذلك للتمكن من الحقن تحت الجلد وليس لداخل العضل.

أدخل إبرة المحقنة بحركة سريعة.

##### تحرير الجلد المقروص وموضع اليد (أنظر الرسم 10)

إستعمل يدك الحرة وذلك لإمسك جسم المحقنة الجاهزة للإستعمال.

##### الضغط على مكبس المحقنة (أنظر الرسم 11)

يجب وضع إبهام اليد الثانية على مكبس المحقنة والضغط للأسفل حتى النهاية إلى أن يتوقف المكبس.

##### تحرير الإبهام عن المكبس (أنظر الرسم 12)

يقوم وافي الأمان بتغطية الإبرة ويُقفل في مكانه، وذلك أثناء إخراج الإبرة من الجلد.

### 3. بعد الحقن

**إلقاء المحقنة المستعملة (أنظر الرسم 13)**

إلق محقنة تريمفيا المستعملة داخل وعاء مخصص للأدوات الحادة، مباشرة بعد إنتهاء الإستعمال. عند إمتلاء الوعاء يجب إفراغه وفق التعليمات التي تلقيتها من قبل الطبيب أو الممرضة. لا يجوز إلقاء المحقنة الجاهزة للإستعمال في سلة القمامة المنزلية الخاصة بك.

**إفحص منطقة الحقن (أنظر الرسم 14)**

من الجائز أن تلاحظ وجود كمية ضئيلة من دم أو سائل في منطقة الحقن. ضع القطن أو ضماد من الشاش على منطقة الحقن وقم بالضغط حتى توقف النزف تماماً. لا يجوز فرك المنطقة. قم بلصق ضماد لاصق على المنطقة إذا دعت الحاجة. الآن تمت عملية الحقن!

لمعلومات إضافية توجه إلى الطبيب أو إلى الصيدلي الخاص بك.

### **طريقة إستعمال القلم الجاهز للإستعمال 100 ملغ تريمفيا:**

أداة للإستعمال لمرة واحدة

#### **معلومات هامة**

إذا قرر طبيبك بأنك أو الذي يعالجتكم يمكنكم حقن تريمفيا في بيتك، فيتوجب عليك تلقي إرشاداً من قبل فرد من الطاقم الطبي بما يتعلق بالإستعمال الصحيح، تحضير وحقن تريمفيا بواسطة القلم الجاهز للإستعمال (أنظر الرسم 15)، وذلك قبل أن يكون بمقدورك حقن الدواء بنفسك.

يجب قراءة إرشادات إستعمال القلم الجاهز للإستعمال قبل كل عملية حقن وفي كل مرة تحصل فيها على قلم جديد. من الجائز أن يتم تحديث الإرشادات من حين لآخر. هذه النشرة لا تشكل بديلاً لإستشارة الطبيب بما يتعلق بحالتك الطبية أو علاجك. أيضاً يجب قراءة نشرة المستهلك الخاصة ب تريمفيا بعناية قبل الحقن. إذا توفرت لديك أسئلة توجه إلى الطبيب أو الممرضة.

خلال عملية الحقن، إدفع المقبض للأسفل حتى النهاية، حتى لا يبدو بعد جسم القلم الأخضر لأجل حقن كامل المقدار الدوائي.  
لا يجوز رفع القلم الجاهز للإستعمال خلال عملية الحقن. إذا قمت بذلك، فسوف ينغلق القلم الجاهز للإستعمال ولن تحصل على كامل المقدار الدوائي.

#### **شروط التخزين**

يجب التخزين في البراد (2-8 درجات مئوية). لا يجوز التجميد.

لا يجوز خض القلم الجاهز للإستعمال الخاص بك بأية مرحلة.

يجب إبعاد تريمفيا وكل دواء آخر عن متناول أيدي ومجال رؤية الأطفال.

يجب حفظ القلم الجاهز للإستعمال في عبوة الكرتون الخارجية للحماية من الضوء والضرر المادي.

**أجزاء القلم الجاهز للإستعمال (أنظر الرسم 16)**

**الأدوات التي ستحتاجها:**

1 إسفنجة/منديل مُشبع بالكحول

1 كرة من القطن أو ضماد من الشاش

1 ضماد لاصق

1 وعاء لجمع الأدوات الحادة (أنظر المرحلة 3).

### **1. التحضير للحقن**

**إفحص العبوة وانتظر حتى يبلغ تريمفيا درجة حرارة الغرفة (أنظر الرسم 17).**

أخرج عبوة قلم تريمفيا الجاهز للإستعمال من اليراد.

يجب إبقاء القلم الجاهز للإستعمال داخل العبوة ووضعها على سطح مستوٍ بدرجة حرارة الغرفة لمدة حوالي **30 دقيقة** قبل الإستعمال.

**لا يجوز** تسخين القلم الجاهز للإستعمال بأية طريقة أخرى.

**إفحص تاريخ الصلاحية ('EXP')** الموجود على ظهر العبوة (أنظر الرسم 18). يشير تاريخ الصلاحية إلى اليوم الأخير من نفس

الشهر. إذا إنقضى تاريخ الصلاحية، **فلا يجوز** إستعمال القلم.

**لا يجوز** إستعمال تريمفيا إذا كانت العبوة غير كاملة/غير مغلقة بإحكام.

عليك الإتصال بالطبيب أو الصيدلي الذي صرف لك الدواء.

**إختيار موقع الحقن (أنظر الرسم 19)**

إختر إحدى المناطق التالية للحقن:

- **مقدمة الفخذ** (يوصى بها).
- منطقة أسفل البطن. على بعد **خمس سنتيمترات** على الأقل من السرة.
- خلف القسم العلوي للذراع (فقط إذا تلقيت الحقنة من قبل فرد من الطاقم الطبي أو المُعالج).
- لا يجوز** الحقن داخل جلد حساس، مُصاب، أحمر، حرشفي، قاسي أو في مناطق ذات ندبات أو علامات شد.

**غسل اليدين (أنظر الرسم 20)**

إغسل يديك جيداً بالصابون والماء الدافئ.

**تنظيف المنطقة المخصصة للحقن**

إمسح المنطقة المُخصصة للحقن بواسطة منديل كحولي ودعها تجف.

لا تلمس، تجفّف أو تزفر على هذه المنطقة، بعد أن قمت بتنظيفها.

**فحص السائل الموجود داخل القلم (أنظر الرسم 21)**

أخرج قلم تريمفيا الجاهز للإستعمال من العبوة.

إفحص السائل الموجود في القلم عبر نافذة العرض. يجب التأكد من أن السائل الموجود في القلم رائق حتى مائل للأصفر قليلاً. قد

يحتوي السائل على عدة جسيمات صغيرة، شفافة أو بيضاء. من الجائز أن ترى أيضاً فقاعة هواء واحدة أو أكثر.

هذا الأمر سليم.

**لا يجوز** الإستعمال إذا كان السائل:

- عكراً، أو
  - تغير لونه، أو
  - يحتوي على جسيمات كبيرة
- إذا لم تكن واثقاً، فعليك الإتصال بالطبيب أو الصيدلي الذي صرف لك الدواء.

**2. حقن تريمفيا بواسطة القلم الجاهز للإستعمال**

**إنزع الغطاء الموجود في قاعدة القلم حين تكون جاهزاً للحقن (أنظر الرسم 22)**

أبعد يديك عن واقي الإبرة بعد نزع الغطاء. من الطبيعي أن ترى عدة قطرات من السائل.

**يجب حقن تريمفيا خلال 5 دقائق منذ لحظة نزع الغطاء.**

**لا يجوز** إعادة الغطاء. قد يلحق ذلك الضرر بالإبرة.

**لا يجوز** إستعمال القلم الجاهز للإستعمال إذا سقط بعد نزع الغطاء.

في هذه الحالة عليك الإتصال بالطبيب أو الصيدلي الذي صرف لك الدواء.

**يجب موضعة القلم بشكل مستقيم مقابل الجلد (أنظر الرسم 23)**

إضغط على مقبض القلم للأسفل حتى النهاية، حتى لا يبدو بعد جسم محقنة القلم الأخضر (أنظر الرسم 23)

**لا يجوز رفع القلم الجاهز للإستعمال أثناء عملية الحقن!**

إذا قمت بذلك، فسوف يُقفل واقي الإبرة، يظهر خط أصفر، ولن تحصل على كامل المقدار الدوائي.

من الجائز أن تسمع صوت "طقة" في بداية عملية الحقن. إستمر بالضغط. إذا شعرت بمقاومة، فيجب مواصلة الضغط. هذا الأمر سليم. يُحقن الدواء خلال الضغط. يجب إجراء ذلك بالسرعة التي تناسبك.

تأكد من إتمام عملية الحقن (أنظر الرسم 24)

لقد تمت عملية الحقن عندما:

- لا يبدو الجسم الأخضر للعين
- لا يمكنك الضغط أكثر على المقبض نحو الأسفل
- قد تسمع صوت "طقة"

إرفع القلم نحو الأعلى (أنظر الرسم 25)

الخط الأصفر يدل على أن واقي الإبرة مقللاً.

### 3. بعد الحقن

يجب التخلص من القلم المستعمل (أنظر الرسم 26)

تخلص من قلم تريمفيا المستعمل لداخل وعاء مخصص للأدوات الحادة مباشرة بعد الإستعمال.

عند إمتلائه، يجب التأكد من إفراغك الوعاء المخصص للأدوات الحادة، وفق التعليمات التي تلقيتها من الطبيب أو الممرضة.

لا يجوز إلقاء القلم الجاهز للإستعمال في القمامة المنزلية.

لا يجوز إعادة تدوير الوعاء المخصص للأدوات الحادة الذي إستعملته.

إفحص موقع الحقن (أنظر الرسم 27)

من الجائز أن تلاحظ وجود كمية ضئيلة من الدم أو السائل في منطقة الحقن. ضع القطن أو ضماد من الشاش على منطقة الحقن واضغط حتى توقف النزف تماماً.

لا يجوز فرك المنطقة. قم بلصق ضماد لاصق على المنطقة، إذا دعت الحاجة.

الآن تمت عملية الحقن!

لمعلومات إضافية توجه إلى الطبيب أو إلى الصيدلي الخاص بك.

## محقنة جاهزة للإستعمال

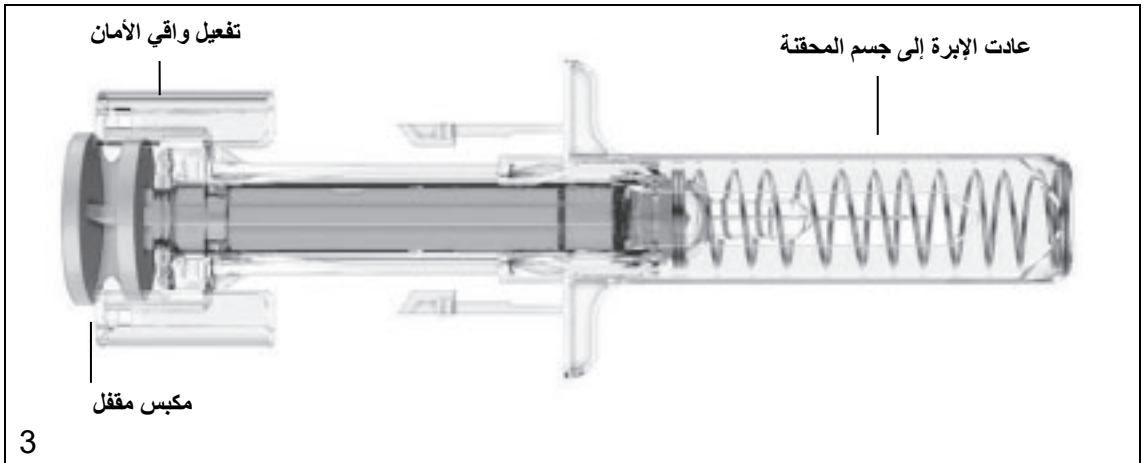
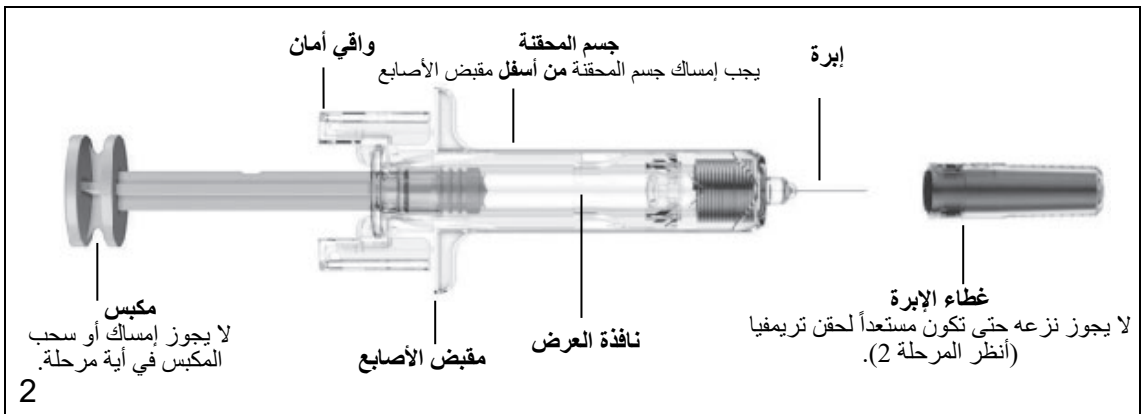

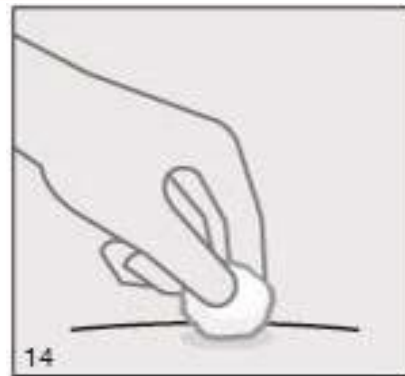
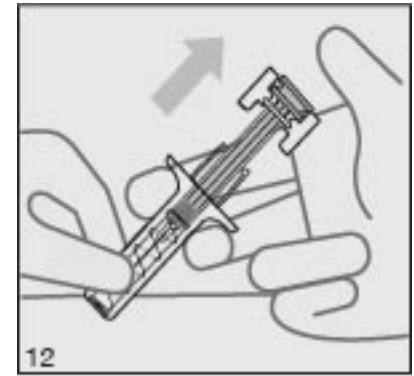
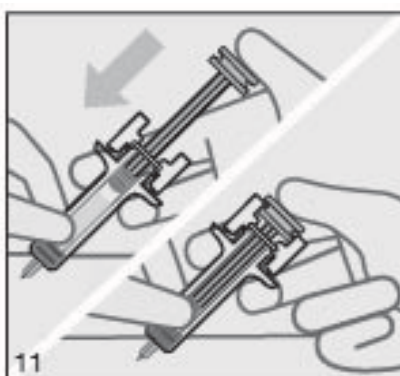
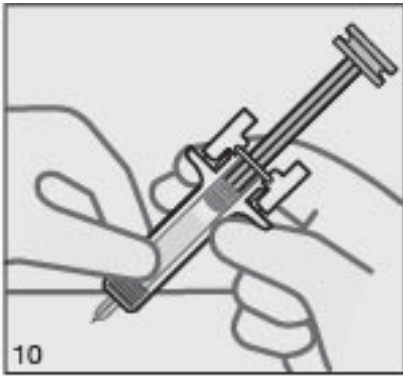
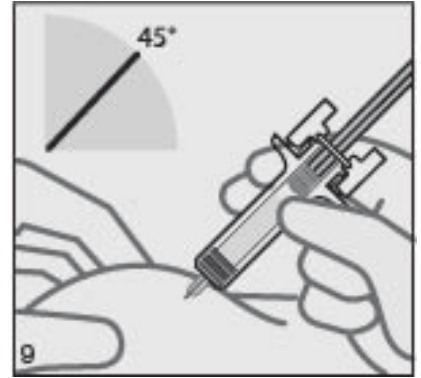
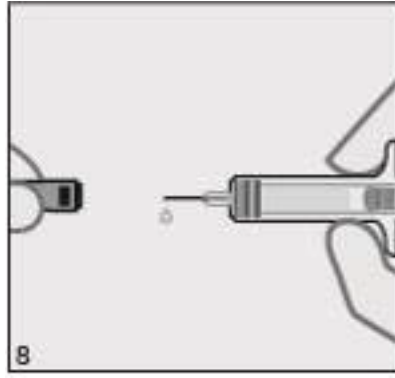
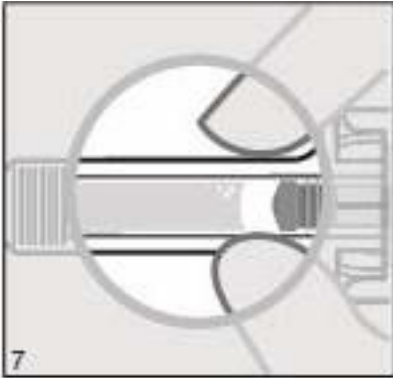
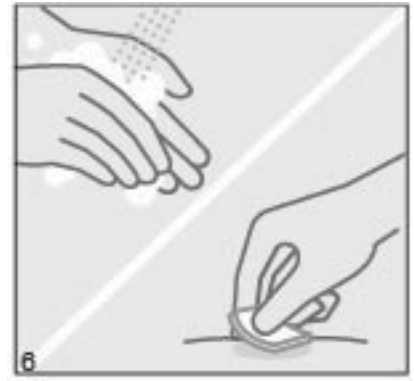
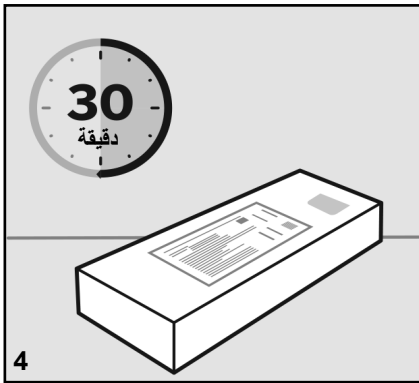

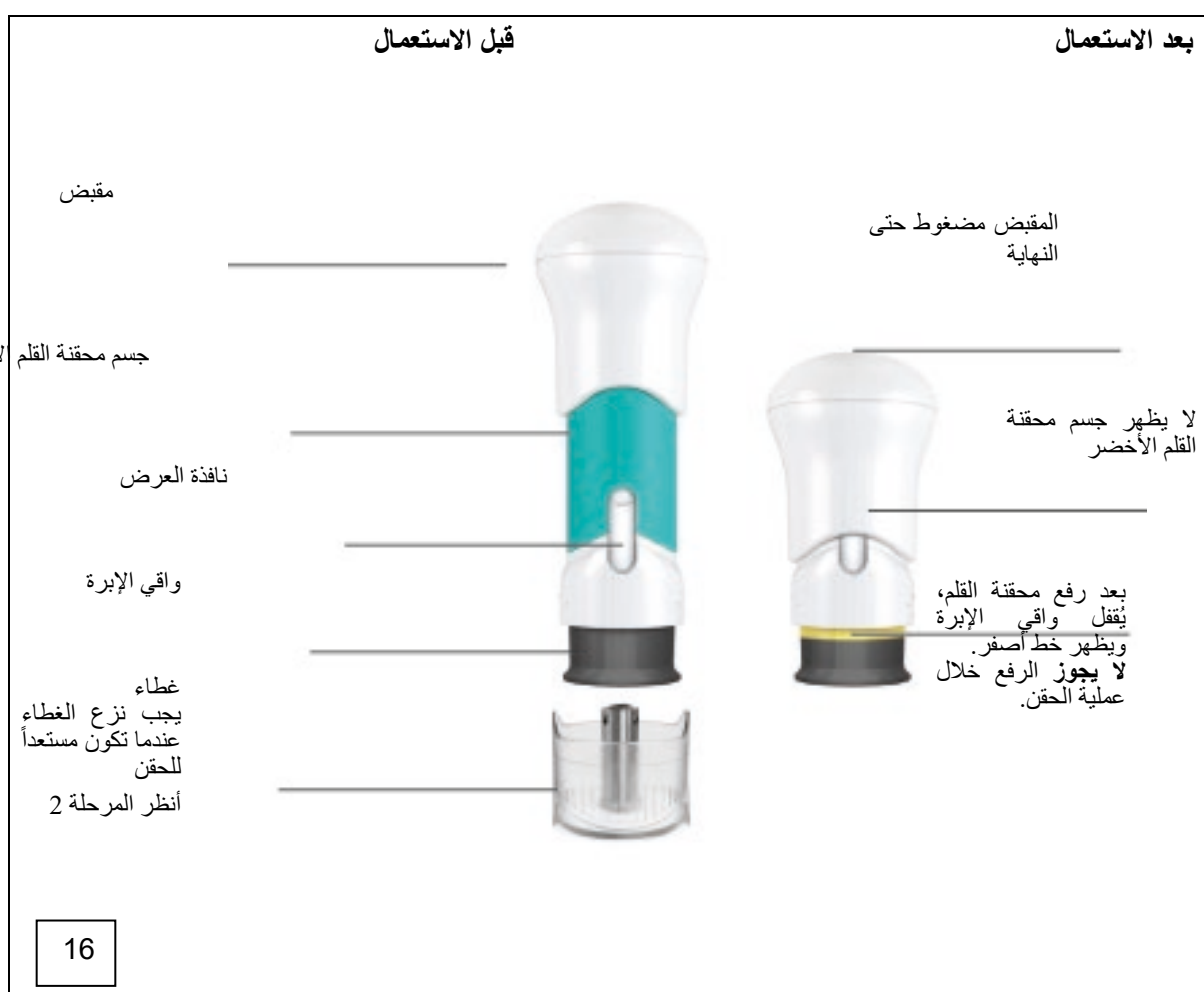
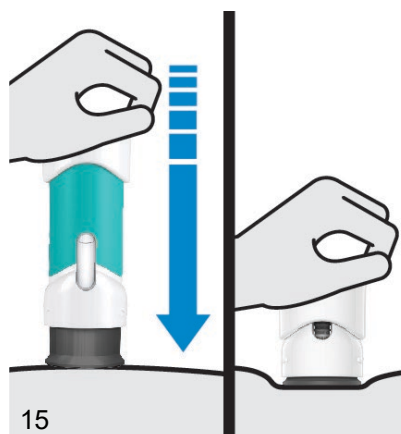



17

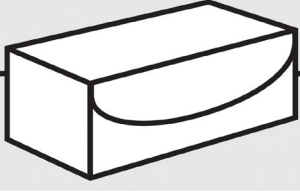

18

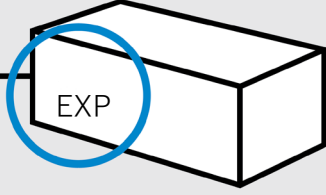

19

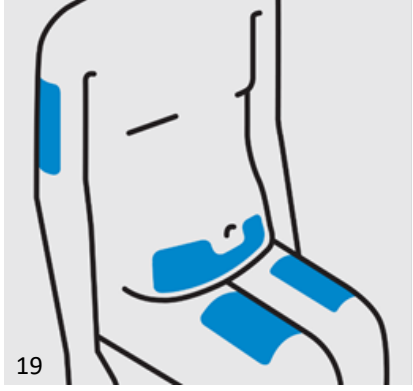

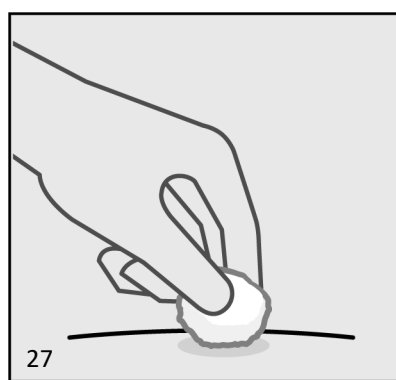
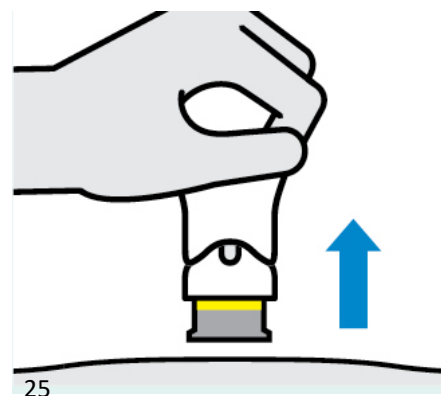
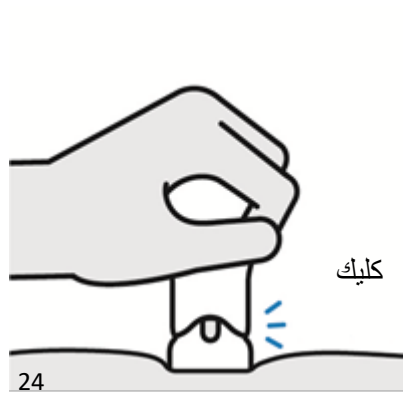
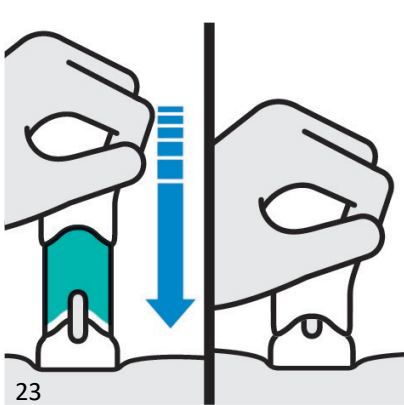
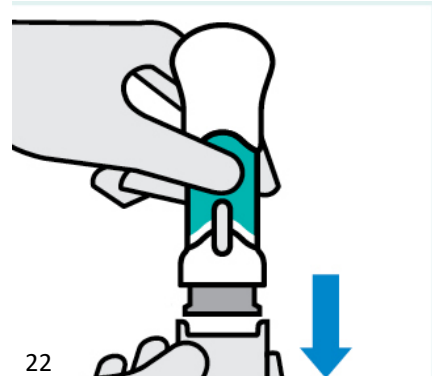
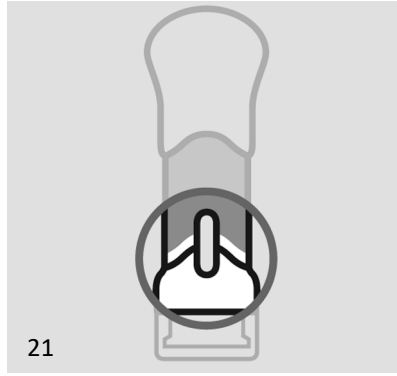
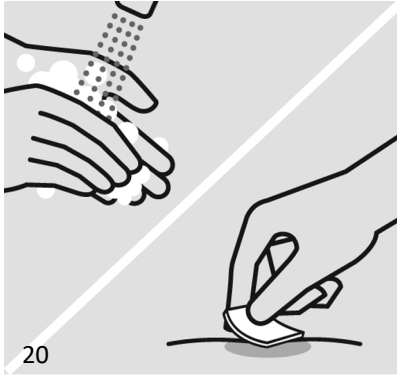

**نشرة للمستهلك بموجب أنظمة الصيدلة (مستحضرات) - 1986**  
يُسوّق الدواء وفق وصفة طبيب فقط

## **تريمفيا™ 100 ملغ/مل تحت الجلد** **محلول للحقن في محقنة جاهزة للاستعمال/قلم جاهز للاستعمال، 2 ملل**

تحتوي كل محقنة أو قلم جاهز للاستعمال على:  
جوسيلكوماب 200 ملغ/2 ملل

guselkumab 200 mg/2 ml

لمعلومات حول المواد غير الفعّالة ومُسيّبات الحساسية في المستحضر: انظر الفصل 2 بند "معلومات مهمة عن قسم من مركبات الدواء" والفصل 6 "معلومات إضافية".

اقرأ النشرة بتمعّن حتى نهايتها قبل البدء باستخدام الدواء. تحتوي هذه النشرة على معلومات موجزة عن الدواء. إذا كانت لديك أسئلة إضافية فتوجّه إلى الطبيب أو إلى الصيدلي. وصف هذا الدواء لك. لا تعطه للآخرين. فهو قد يسبب الضرر لهم حتى إذا بدا لك أن وضعهم الصحي مماثل.

### **1. لم أعد هذا الدواء؟**

#### **التهاب القولون التقرحي**

تريمفيا مخصص لعلاج البالغين المصابين بالتهاب القولون التقرحي النشط من الدرجة المتوسطة حتى الشديدة، والذين لم يستجيبوا بصورة كافية، فقدوا التجاوب أو لديهم عدم تحمّل للعلاج التقليدي أو للعلاج البيولوجي.

#### **داء كرون**

تريمفيا مخصص لعلاج البالغين المصابين بداء كرون التقرحي النشط من الدرجة المتوسطة حتى الشديدة، والذين لم يستجيبوا بصورة كافية، فقدوا التجاوب أو لديهم عدم تحمّل للعلاج التقليدي أو للعلاج البيولوجي.

#### **المجموعة العلاجية:**

مثبطات الإنترلوكينات.

#### **كيف يعمل تريمفيا؟**

يحتوي تريمفيا على المادّة الفعّالة جوسيلكوماب وهي نوع من البروتين المسمّى مضاد أحادي النسيلة. يعمل الدّواء من خلال حصر نشاط البروتين المسمّى IL-23، والموجود بمستويات عالية لدى الأشخاص الذين يعانون من التهاب القولون التقرحي ومن داء كرون.

#### **التهاب القولون التقرحي**

التهاب القولون التقرحي هو مرض التهابي في الأمعاء. إذا كنت تعاني من التهاب القولون التقرحي، فسوف تتلقّى أولاً أدوية أخرى. إذا لم تستجب بصورة كافية أو لم تستطع تحمّل هذه الأدوية، فقد تتلقّى تريمفيا. قد يفيدك استعمال تريمفيا في حالات التهاب القولون التقرحي من خلال تقليل علامات وأعراض المرض بما في ذلك البراز الدموي، الحاجة للإسراع للمرحاض وعدد حالات التبرز، ألم البطن والتهاب بطانة الأمعاء. قد تحسّن هذه التأثيرات القدرة على القيام بالنشاطات اليومية العادية وتقليل الإنهاك.

#### **داء كرون**

داء كرون هو مرض التهابي في الأمعاء. إذا كنت تعاني من داء كرون، فسوف تتلقّى أولاً أدوية أخرى. إذا لم تستجب بصورة كافية أو لم تستطع تحمّل هذه الأدوية، فقد تتلقّى تريمفيا. قد يفيدك استعمال تريمفيا في حالات داء كرون من خلال تقليل علامات وأعراض المرض مثل الإسهال، ألم البطن والتهاب بطانة الأمعاء. قد تحسّن هذه التأثيرات القدرة على القيام بالنشاطات اليومية العادية وتقليل الإنهاك.

## 2. قبل استعمال الدواء

### يُمنع استعمال الدواء إذا:

- كنت أرجياً (حساساً) لـ جوسيلكوماب أو لأي مركب من المركبات الأخرى التي يحتويها الدواء (على النحو المفصل في الفصل 6 "معلومات إضافية"). إذا كنت تعتقد بأنه قد تكون لديك حساسية، استشر الطبيب قبل استعمال الدواء.
- كنت تعاني من عدوى نشطة، بما في ذلك السلّ النشط.

### تحذيرات خاصة متعلقة باستعمال الدواء

#### قبل العلاج بـ تريمفيا، أخبر الطبيب إذا:

- كنت تتلقى العلاج بسبب عدوى تعاني منها.
- كانت لديك عدوى لا تنقضي أو إذا تكررت العدوى مجدداً.
- كنت مصاباً بالسلّ أو كنت على اتصال وثيق مع شخص يعاني من السل.
- كنت تعتقد أن لديك عدوى أو كنت تعاني من أعراض عدوى (انظر لاحقاً تحت البند "انتبه لحالات العدوى وردود الفعل التحسسية").
- تلقيت مؤخراً أو كنت تخطط لتلقي تطعيم أثناء العلاج بـ تريمفيا.

إذا لم تكن متأكدًا ما إذا كان أحد البنود أعلاه ينطبق عليك، استشر الطبيب، الصيدلي أو الممرضة قبل استعمال الدواء.

### انتبه لحالات العدوى وردود الفعل التحسسية

قد يسبب تريمفيا أعراضاً جانبية وخيمة تشمل ردود فعل تحسسية وحالات عدوى. عليك الانتباه لعلامات هذه الحالات خلال فترة استعمال تريمفيا.

قد تشمل علامات أو أعراض حالات العدوى الحمى أو أعراضاً شبيهة بالإنفلونزا، آلام العضلات، السعال، ضيق التنفس، شعور بالحرقان/الحرقاة أثناء التبول أو إحاح التبول بوتيرة أعلى من المعتاد، البلغم الدموي (نفت الدم)، انخفاض الوزن، الإسهال أو ألم في البطن، جلد دافئ، مُحمّر أو مؤلم أو جروح على الجسم.

تمت مشاهدة ردود فعل تحسسية خطيرة أثناء استعمال تريمفيا. قد تشمل الأعراض انتفاخ الوجه، الشفتين، الفم، اللسان أو الحلق، صعوبة في البلع أو صعوبة في التنفس، دوخة أو دوار أو شرى (انظر البند "أعراض جانبية خطيرة" في الفصل 4 "الأعراض الجانبية").

يجب التوقف عن استعمال تريمفيا وإبلاغ الطبيب أو التوجه لتلقي المساعدة الطبية بصورة فورية، إذا لاحظت أية أعراض تدلّ على أعراض تحسسية خطيرة محتملة أو عدوى.

### الأطفال والمراهقون

تريمفيا ليس مخصصاً للاستعمال لدى الأطفال والمراهقين دون عمر 18 عاماً، نظراً لأنه لم تتم دراسته لدى هذه المجموعات العمرية.

### الفحوص والمتابعة

بحسب قرار الطبيب، قد تحتاج لإجراء فحوص الدم لاكتشاف المستويات المرتفعة من إنزيمات الكبد، قبل استعمال تريمفيا وأثناءه. قد يحصل ارتفاع في إنزيمات الكبد بوتيرة أعلى لدى متلقي العلاج الذين يتلقون تريمفيا كل 4 أسابيع بالمقارنة مع متلقي العلاج الذين يتلقون تريمفيا كل 8 أسابيع (انظر أيضاً الفصل 3 "كيف تستعمل الدواء؟").

### التفاعلات/ردود الفعل بين الأدوية

إذا كنت تتناول أو تناولت مؤخراً أدوية أخرى، بما في ذلك الأدوية بدون وصفة طبية والمكملات الغذائية، فأخبر الطبيب أو الصيدلي بذلك.

كذلك، إذا تلقيت مؤخراً تطعماً أو على وشك أن تتلقى تطعيم، يجب إبلاغ الطبيب. يُمنع تلقي التطعيمات من نوع معين (تطعيم حي) أثناء العلاج بـ تريمفيا.

### الحمل، الإرضاع والخصوبة

#### الحمل

يُمنع استعمال الدواء أثناء الحمل لأن تأثير الدواء على النساء الحوامل غير معروف. التوصية للنساء في سن الخصوبة هي تجنّب الحمل، ويجب عليك استعمال وسيلة منع حمل مناسبة أثناء العلاج بالدواء ولمدة 12 أسبوعاً على الأقل بعد تناول آخر جرعة من تريمفيا.

تحدثي مع الطبيب إذا كنتِ حاملاً، تعتقدين أنكِ قد تكونين حاملاً أو تخططين للحمل.

## الإرضاع

تحدثي مع الطبيب إذا كنت مرضعة أو تخططين للإرضاع. ستتوصلين أنت والطبيب إلى قرار بشأن الرضاعة أو استعمال تريمفيا.

## السياقة واستعمال الماكينات

ليس من المرجح أن يؤثر تريمفيا على القدرة على السياقة وتشغيل الماكينات.

## معلومات مهمة عن قسم من مركبات الدواء

### بوليسوربات 80

يحتوي هذا الدواء على 1 ملغ بوليسوربات 80 في كل محقنة/قلم، والتي تعادل 0.5 ملغ/مل. قد يسبب الـ بوليسوربات رد فعل تحسسي. أخبر الطبيب إذا كانت لديك حساسيات معروفة.

### سكروز

يحتوي هذا الدواء على سكروز.

إذا قال لك الطبيب إن لديك عدم تحمل لسكريات معينة، تحدث مع الطبيب قبل تناول هذا الدواء.

### الصوديوم

يحتوي هذا الدواء على أقل من 1 مليمول (23 ملغ) من الصوديوم في الجرعة، أي أنه يعتبر عملياً "خالياً من الصوديوم".

## 3. كيف تستعمل الدواء؟

يجب استعمال المستحضر دائماً حسب تعليمات الطبيب.

يجب عليك الفحص مع الطبيب أو الصيدلي إذا لم تكن متأكدًا فيما يتعلق بالجرعة وبطريقة العلاج بالمستحضر.

الجرعة وطريقة العلاج سيحددهما الطبيب فقط. الجرعة المُتَّبعة، عادة، هي:

### التهاب القولون التقرحي

بداية العلاج:

الجرعة الأولى من تريمفيا هي 200 ملغ ويتم إعطاؤها من قبل الطبيب بالتسريب داخل الوريد (تنقيط داخل وريد في الذراع). بعد 4 أسابيع من الجرعة الأولى، ستتلقى جرعة ثانية، ولاحقاً ستتلقى جرعة ثالثة بعد 4 أسابيع إضافية. العلاج الداعم:

الجرعة الداعمة من تريمفيا هي 100 ملغ أو 200 ملغ، يتم إعطاؤها بالحقن تحت الجلد. سيحدد الطبيب الجرعة الداعمة التي ستتلقاها.

- يتم إعطاء جرعة 100 ملغ بعد الجرعة الثالثة بـ 8 أسابيع في بداية العلاج، ولاحقاً كل 8 أسابيع.
- يتم إعطاء جرعة 200 ملغ بعد الجرعة الثالثة بـ 4 أسابيع في بداية العلاج، ولاحقاً كل 4 أسابيع.

### داء كرون

بداية العلاج:

يمكن إعطاء العلاج الأولي بالتسريب داخل الوريد أو بالإعطاء تحت الجلد:

- التسريب داخل الوريد: الجرعة الأولى من تريمفيا هي 200 ملغ ويتم إعطاؤها من قبل الطبيب بالتسريب داخل الوريد (تنقيط داخل الوريد في الذراع). بعد 4 أسابيع من الجرعة الأولى، ستتلقى جرعة ثانية، ولاحقاً ستتلقى جرعة ثالثة بعد 4 أسابيع إضافية.

- الإعطاء تحت الجلد: الجرعة الأولى من تريمفيا هي 400 ملغ ويتم إعطاؤها بالحقن تحت الجلد في أماكن مختلفة من الجسم. بعد 4 أسابيع من الجرعة الأولى، ستتلقى جرعة ثانية، ولاحقاً ستتلقى جرعة ثالثة بعد 4 أسابيع إضافية.

العلاج الداعم:

الجرعة الداعمة من تريمفيا هي 100 ملغ أو 200 ملغ، يتم إعطاؤها بالحقن تحت الجلد. سيحدد الطبيب الجرعة الداعمة التي ستتلقاها.

- يتم إعطاء جرعة 100 ملغ بعد الجرعة الثالثة بـ 8 أسابيع في بداية العلاج، ولاحقاً كل 8 أسابيع.
- يتم إعطاء جرعة 200 ملغ بعد الجرعة الثالثة بـ 4 أسابيع في بداية العلاج، ولاحقاً كل 4 أسابيع.

## يُمنع تجاوز الجرعة الموصى بها.

قد تقرر مع الطبيب أن بإمكانك أن تحقن الدواء بصورة ذاتية. في هذه الحالة، ستتلقى إرشادًا بشأن طريقة حقن تريمفيا الصحيحة. يجب التحدث مع الطبيب أو الممرضة في حال كانت لديك أسئلة تتعلق بحقن الدواء الذاتي. من المهم عدم حقن الدواء بنفسك قبل أن تتلقى إرشادًا ملائمًا من الطبيب أو الممرضة.

لوصف مفصل لتوجيهات الاستعمال يجب قراءة بند "طريقة الاستعمال" لاحقاً.

يجب الاستمرار في العلاج حسب توصية الطبيب. حتى إذا طرأ تحسن على حالتك الصحية، يُمنع التوقف عن العلاج بـ تريمفيا بدون

استشارة الطبيب.

إذا تناولت أو تلقيت، عن طريق الخطأ، جرعة أعلى أو تلقيت الدواء في موعد أبكر مما وصفه الطبيب: تواصل فوراً مع الطبيب.  
إذا بلع طفل من الدواء عن طريق الخطأ، توجه فوراً إلى الطبيب أو لغرفة الطوارئ في المستشفى وأحضر علبة الدواء معك.

إذا نسيت تناول الدواء  
إذا نسيت حقن جرعة من تريمفيا، أبلغ الطبيب.

إذا توقفت عن استعمال الدواء  
يُمنع التوقف عن استعمال تريمفيا بدون التحدث مع الطبيب أولاً. إذا أوقفت العلاج، قد تعود الأعراض.

يُمنع تناول الأدوية في الظلام! تحقق من المصق ومن الجرعة في كل مرة تتناول فيها دواء. ضع النظارات الطبية إذا كنت بحاجة إليها.  
إذا كانت لديك أسئلة إضافية حول استعمال الدواء، استشر الطبيب أو الصيدلي.

#### 4. الأعراض الجانبية

كجميع الأدوية، قد يسبب استعمال تريمفيا أعراضاً جانبية لدى قسم من المستخدمين. لا تتدهش عند قراءة قائمة الأعراض الجانبية. من المحتمل ألا تعاني من أيٍّ منها.

#### أعراض جانبية خطيرة

أخبر الطبيب أو توجه لتلقي المساعدة الطبية الفورية إذا ظهر أحد الأعراض الجانبية التالية:  
ردود فعل تحسسية خطيرة (تظهر لدى حتى مستعمل واحد من بين 100) - قد تشمل العلامات أو الأعراض:

- صعوبة في التنفس أو في البلع
- انتفاخ الوجه، الشفتين، اللسان أو الحلق
- حكة شديدة في الجلد، مع طفح جلدي أحمر أو نتوءات مرتفعة
- دوام، ضغط دم منخفض أو دوخة

#### أعراض جانبية إضافية

الأعراض الجانبية التالية طفيفة أو متوسطة. إذا تفاقم أحد الأعراض الجانبية التالية، راجع الطبيب، الصيدلي أو الممرضة فوراً.  
أعراض جانبية شائعة جداً (أعراض تظهر لدى أكثر من مستعمل واحد من عشرة)

- حالات عدوى في مجاري التنفس

أعراض جانبية شائعة (أعراض تظهر لدى 10-1 مستعملين من بين 100)

- ألم رأس (صداع)
- آلام المفاصل (الألم المفصلي)
- إسهال
- ارتفاع في مستويات إنزيمات الكبد في الدم
- طفح في الجلد

أعراض جانبية غير شائعة (أعراض تظهر لدى 10-1 مستعملين من بين 1,000):

- انخفاض في عدد خلايا الدم البيضاء من نوع الخلايا المتعادلة (ندرة المحييات)
- عدوى الهرپس البسيط
- حالات العدوى الفطرية في الجلد، مثلاً بين أصابع القدم (مثلاً: athlete's foot)
- تلبك معوي (التهاب المعدة والأمعاء)
- شرى
- احمرار، تهيج أو ألم في موقع الحقن

أعراض جانبية نادرة (أعراض تظهر لدى 10-1 مستعملين من بين 10,000):

- رد فعل تحسسي

إذا ظهر عرض جانبي، إذا تفاقم أحد الأعراض الجانبية أو إذا عانيت من عرض جانبي غير مذكور في النشرة، عليك استشارة الطبيب.

### الإبلاغ عن الأعراض الجانبية

من الممكن تبليغ وزارة الصحة عن أعراض جانبية من خلال الضغط على الرابط "التبليغ عن أعراض جانبية جراء علاج دوائي" الموجود على الصفحة الرئيسية في موقع وزارة الصحة ([www.health.gov.il](http://www.health.gov.il)) الذي يحولك إلى استمارة عبر الإنترنت للتبليغ عن الأعراض الجانبية، أو عبر دخول الرابط: <https://sideeffects.health.gov.il>

### 5. كيف يخزن الدواء؟

- تجنّب التسمّم! يجب حفظ هذا الدواء، وكلّ دواء آخر، في مكان مغلق، بعيداً عن متناول أيدي ومجال رؤية الأولاد و/أو الأطفال، وهكذا تتجنّب التسمّم. لا تسبّب التقبؤ بدون تعليمات صريحة من الطبيب.
- يُمنع استعمال الدواء بعد تاريخ انتهاء الصلاحية (Exp. Date) الظاهر على العبوة. تاريخ انتهاء الصلاحية ينسب إلى اليوم الأخير من نفس الشهر.
- يجب التخزين في التبريد  $2^{\circ}\text{C}-8^{\circ}\text{C}$ . يُمنع التجميد.
- يجب حفظ المحقنة أو القلم الجاهز للاستعمال في العبوة الخارجية للحماية من الضوء.
- يُمنع الرجّ.
- يُمنع استعمال الدواء إذا لاحظت أن المحلول معكّر، تغيّر لونه أو يحتوي على جزيئات كبيرة.
- قبل الاستعمال، أخرج عبوة الكرتون من الثلاجة. يجب إبقاء المحقنة أو القلم الجاهز للاستعمال داخل عبوة الكرتون حتى الوصول إلى درجة حرارة الغرفة من خلال الانتظار لمدة 30 دقيقة.
- هذا الدواء معدّ للاستعمال لمرة واحدة فقط.
- يُمنع إلقاء الأدوية في مياه الصرف الصحيّ أو في سلّة المهملات في البيت. قم باستشارة الصيدليّ بالنسبة إلى كيفية التخلص من الأدوية التي لم تعد بحاجة لها. هذه الخطوات تُساهم في الحفاظ على البيئة.

### 6. معلومات إضافية

بالإضافة إلى المادة الفعّالة، يحتوي الدواء أيضاً على:

Sucrose, L-histidine monohydrochloride monohydrate, L-histidine, polysorbate 80, water for injection.

### كيف يبدو الدواء وماذا تحوي العبوة:

محلول صافٍ وعديم اللون حتى لون مائل للأصفر الفاتح. تحتوي كل عبوة على محقنة واحدة (1) أو قلم واحد (1) جاهز للاستعمال.

اسم المُنتج وعنوانه: يانسن-سيلج إنترناشيونال إن-قي، بلجيكا

صاحب التسجيل وعنوانه: جبي-سي هيلث كير م.ض.، كيبوتس شفاييم 6099000

رقم تسجيل الدواء في سجلّ الأدوية الرسميّ في وزارة الصحة:

160-54-35346

لتبسيط قراءة هذه النشرة وتسهيلها ورد النصّ بصيغة المذكّر. مع هذا فالدواء معدّ لكلا الجنسين.

تم تحريرها في أيلول 2025

**طريقة الاستعمال:**  
أمامكم تعليمات استعمال منفصلة للمحقنة الجاهزة للاستعمال وبعد ذلك تعليمات استعمال منفصلة للقلم الجاهز للاستعمال.

**تعليمات استعمال المحقنة الجاهزة للاستعمال 200 ملغ تريمفيا:**



**مُستلزم للاستعمال لمرة واحدة**

**هامّ**  
يتم تسويق تريمفيا كمحقنة جاهزة للاستعمال تحتوي على 200 ملغ.

**سيقول لك الطبيب إذا كنت بحاجة إلى محقنة واحدة أو اثنتين.**

إذا قرر الطبيب أنه يمكن أنت أو من يقدم الرعاية لك حقن تريمفيا في منزلك، سيكون عليك اجتياز إرشاد يقدمه لك أحد أفراد الطاقم الطبي حول الاستعمال الصحيح، تجهيز وحقن تريمفيا بواسطة المحقنة الجاهزة للاستعمال. يجب قراءة توجيهات استعمال المحقنة الجاهزة للاستعمال قبل كل حقن. قد يتم تحديث التوجيهات من حين لآخر. لا تحلّ هذه النشرة مكان استشارة الطبيب بالنسبة لحالتك الطبية أو لعلاجك. يجب قراءة نشرة المستهلك الخاصة ب تريمفيا بانتباه قبل الحقن. إذا كانت لديك أسئلة توجّه إلى الطبيب أو إلى الممرضة.

كل محقنة جاهزة للاستعمال مخصصة للاستعمال لمرة واحدة. يجب رمي المحقنة (انظر الخطوة 4) بعد جرعة واحدة، حتى لو تبقى دواء بداخلها. تُمنع إعادة استعمال المحقنة الجاهزة للاستعمال.

تريمفيا محقنة جاهزة للاستعمال معدة للحقن تحت الجلد، وليس للحقن داخل العضل أو للحقن في الوريد. بعد الحقن، تعود الإبرة لجسم المحقنة وتقل هناك.

## شروط التخزين

يجب التخزين في الثلاجة (2°C-8°C).  
يُمنع التجميد. يُمنع الرجّ.

يجب حفظ المحقنة المعبئة مسبقاً في العبوة الأصلية للحماية من الضوء ومن الضرر المادي.  
يجب إبعاد تريمفيا وكل الأدوية عن متناول أيدي الأطفال.

أجزاء المحقنة الجاهزة للاستعمال

### قبل الاستعمال

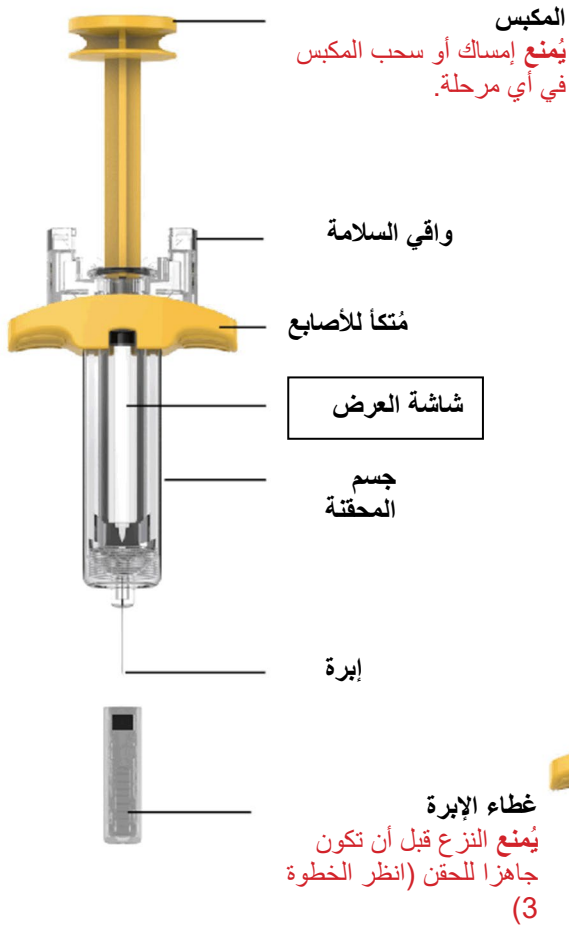

### بعد الاستعمال

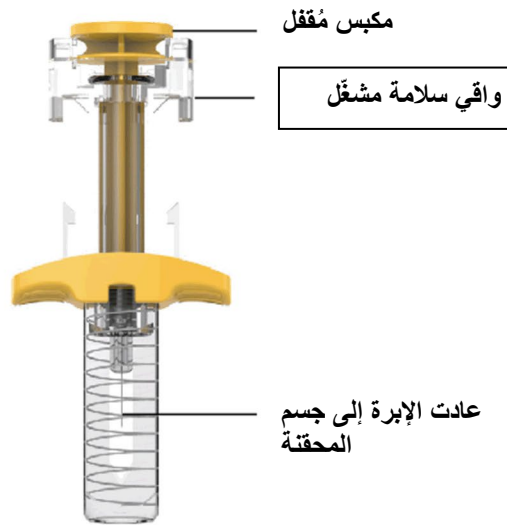

لأجل الحقن، ستحتاج للمعدات التالية:

- 1 أو 2 محقنة جاهزة للاستعمال، يتعلق بالجرعة التي يصفها لك الطبيب.

المعدات غير المشمولة في عبوة محقنة تريمفيا:

- مناديل كحولية
- كرات قطن أو قطع من الشاش
- لاصقة طبية (بلاستر)
- حاوية لتجميع الأدوات الحادة (انظر الخطوة 4).

## 1. استعد للحقن



فحص الجرعة التي تم وصفها لك لمعرفة ما إذا كنت ستحتاج لمحقنة واحدة أو محقنتين وافحص العبوة/ات أخرج عبوة/ات المحقنة الجاهزة للاستعمال من التلاجة.

افحص تاريخ انتهاء الصلاحية (EXP).  
إذا كان تاريخ انتهاء الصلاحية قد انقضى، أو إذا كان غالق العبوة تالفًا يُمنع استعمال المحقنة.  
يجب عليك التواصل مع الطبيب أو الصيدلي للحصول على محقنة جديدة جاهزة للاستعمال.

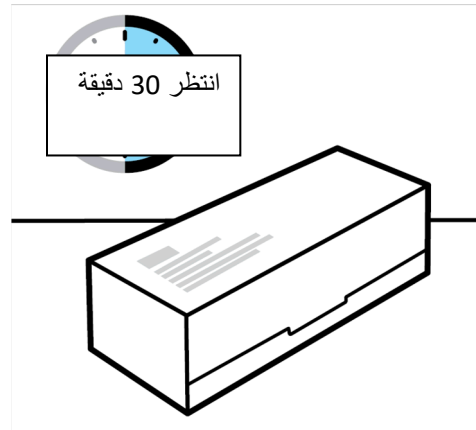

انتظر حتى تصل تريمفيا لدرجة حرارة الغرفة  
يجب ترك المحقنة/المحاقن الجاهزة للاستعمال داخل العبوة/ات. يجب وضع العبوة/ات على سطح مستو في درجة حرارة الغرفة لنحو  
**30 دقيقة** قبل الاستعمال.  
يُمنع تسخين المحقنة الجاهزة للاستعمال بأي طريقة أخرى.

## 2. استعداد للحقن

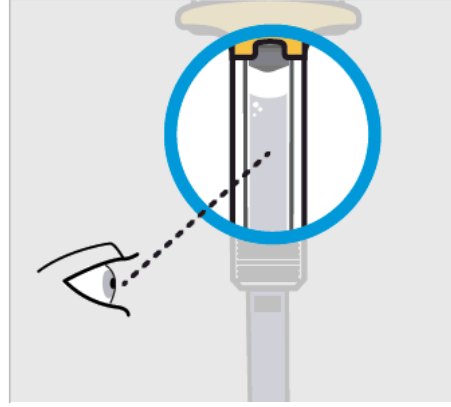

فحص السائل الذي في المحقنة والتأكد من أنه عديم اللون حتى مائل للأصفر أخرج المحقنة الجاهزة للاستعمال من العبوة. افحص السائل الموجود في المحقنة من خلال نافذة العرض. يجب التأكد من أن السائل الذي في المحقنة عديم اللون حتى مائل للأصفر قد يحتوي السائل على عدد من الجزيئات الصغيرة، الشفافة أو البيضاء. قد ترى أيضا فقاعات هواء. هذا وضع طبيعي.

يُمنع الاستعمال إذا كان السائل:

- متعكرًا، أو
  - غيّر لونه، أو
  - يحتوي على جزيئات كبيرة
- يُمنع استعمال المحقنة إذا سقطت. إذا لم تكن متأكدًا، يجب عليك التواصل مع الطبيب أو الصيدلي للحصول على محقنة جديدة.

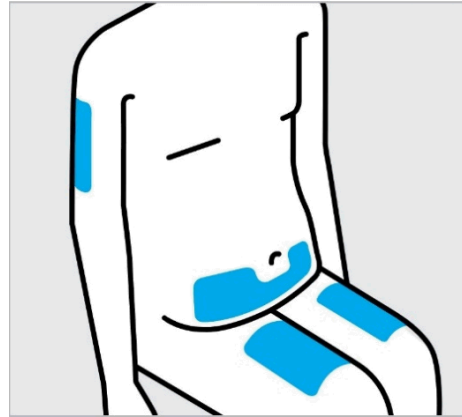

اختيار موقع الحقن

اختر إحدى المناطق التالية للحقن:

- مقدمة الفخذ
- منطقة أسفل البطن. يُمنع الحقن في المنطقة الواقعة ضمن نطاق 5 سم حول السرة.
- مؤخرة الجزء العلوي من الذراع (فقط إذا كنت تتلقى الحقنة من مقدم رعاية)

إذا كان يجب عليك تلقي محقنتين (2) لأجل إكمال الجرعة التي تم وصفها لك، اختر موقعين منفصلين أو اترك 5 سم على الأقل بين مواقع الحقن.

يُمنع الحقن في الجلد الحساس، المصاب، الأحمر، المتقشر، السميك أو الصلب، أو في المناطق التي فيها ندوب أو علامات شد.

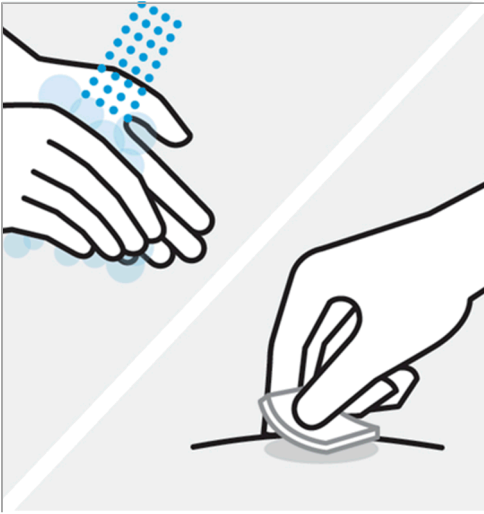

### غسل اليدين وتنظيف موقع الحقن

اغسل يديك جيدا بواسطة الصابون والماء الساخن.  
جفف المنطقة المعدة للحقن بواسطة منديل كحولي واطرها تجف.  
لا تلمس هذه المنطقة، لا تحفها ولا تنفخ عليها بعد أن قمت بتنظيفها.

### 3. حقن تريمفيا بواسطة المحقنة الجاهزة للاستعمال

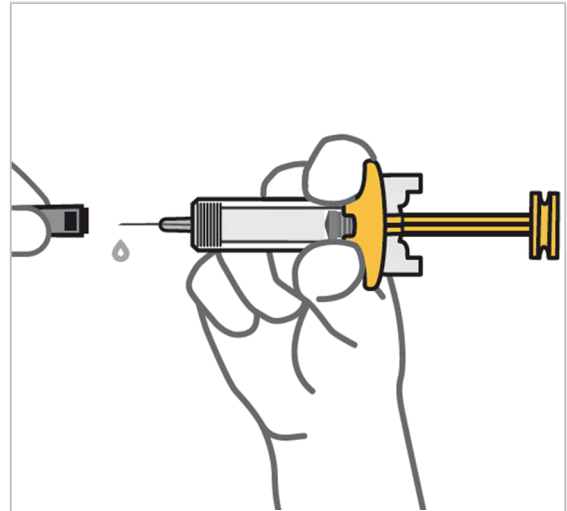

انزع غطاء الإبرة الموجود أسفل المحقنة عندما تكون جاهزا للحقن  
أمسك المحقنة الجاهزة للاستعمال من جزء جسم المحقنة وانزع الغطاء بواسطة سحبه.  
من الطبيعي أن ترى عدة قطرات من السائل.

يجب حقن تريمفيا خلال 5 دقائق من لحظة نزع الغطاء.

يُمنع إعادة الغطاء إلى الإبرة، نظراً لأن هذا الأمر قد يمسّ بالإبرة أو يسبب الإصابة بسبب الوخز بالإبرة.

يُمنع لمس الإبرة أو السماح بأن تلامس أي سطح كان.

يُمنع استعمال المحقنة الجاهزة للاستعمال إذا سقطت. في هذه الحالة، يجب عليك التواصل مع الطبيب أو الصيدلي للحصول على محقنة جديدة جاهزة للاستعمال.

يُمنع إمساك أو سحب المكبس بأي حال من الأحوال.

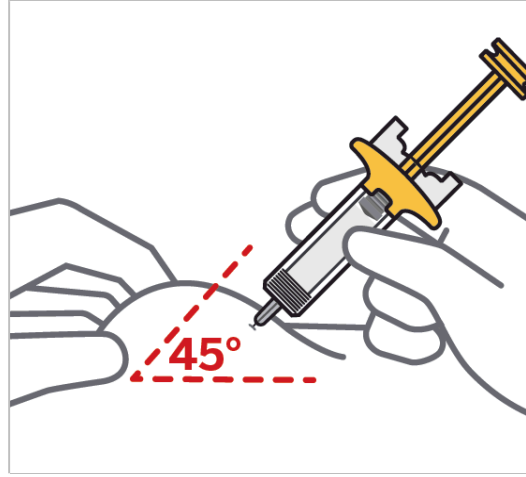

أقرص موقع الحقن وأدخل الإبرة بزاوية حوالي 45 درجة من المهم قرص كمية كافية من الجلد لأجل الحقن تحت الجلد وليس في العضل. أدخل الإبرة بحركة سريعة وحادة (مثل السهم).

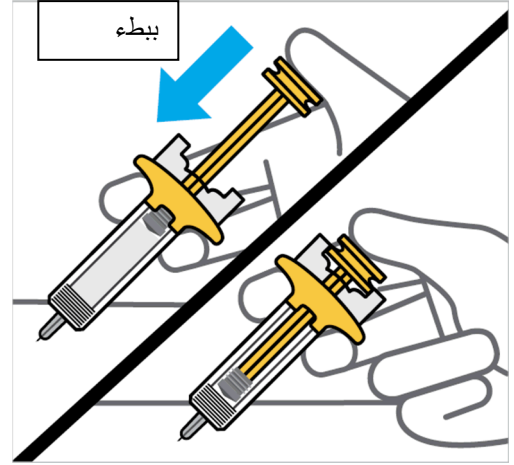

اضغط على المكبس ببطء للأسفل حتى النهاية، إلى أن يتوقف بحيث يتم حقن كل السائل قد تشعر بمقاومة ما عندما تضغط على المكبس، هذا وضع سليم.



حرر الضغط على المكبس لأجل نزع الإبرة من الجلد  
ستعود الإبرة إلى الجهاز وتقف في مكانها.  
إذا وصف لك الطبيب محقنتين (2)، كرر الخطوات 2 و 3 مع المحقنة الثانية.

#### 4. بعد الحقن

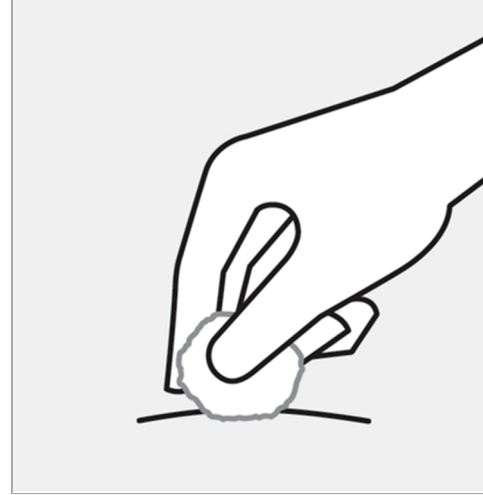

#### افحص موقع الحقن

قد تلاحظ كمية صغيرة من الدم أو السائل في منطقة الحقن. ضع القطن أو قطعة شاش على منطقة الحقن واضغط إلى أن يتوقف النزيف بشكل كامل.  
يُمنع فرك المنطقة. عند الحاجة، قم بوضع لاصقة بلاستر على المنطقة.  
الآن اكتمل الحقن!



#### يجب رمي المحقنة المستعملة

قم برمي المحقنة المستعملة في الحاوية المخصصة للأدوات الحادة بعد الاستخدام مباشرة.  
بعد أن تمتلئ، يجب التأكد من أنك تقوم بتفريغ الحاوية المخصصة للأدوات الحادة، بموجب التوجيهات التي تلقيتها من الطبيب أو من الممرضة.

يُمنع رمي المحقنة الجاهزة للاستعمال في سلة النفايات المنزلية.  
يُمنع إعادة تدوير الحاوية المخصصة للأدوات الحادة التي استعملتها.



## تعليمات استعمال القلم الجاهز للاستعمال 200 ملغ تريمفيا:

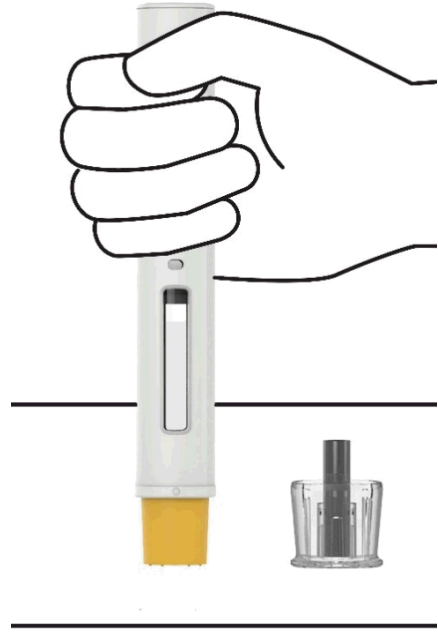

مُستلزم للاستعمال لمرة واحدة

هام

يتم تسويق تريمفيا كقلم جاهز للاستعمال يحتوي على 200 ملغ.

**سيقول لك الطبيب إذا كنت بحاجة إلى قلم واحد أو اثنين.**

إذا قرر الطبيب أنه يمكن أنت أو من يقدم الرعاية لك حقن تريمفيا في منزلك، سيكون عليك اجتياز إرشاد يقدمه لك أحد أفراد الطاقم الطبي حول الاستعمال الصحيحة، تجهيز وحقن تريمفيا بواسطة القلم الجاهز للاستعمال.

يجب قراءة توجيهات استعمال القلم الجاهز للاستعمال قبل كل حقن. قد يتم تحديث التوجيهات من حين لآخر. لا تحلّ هذه النشرة مكان استشارة الطبيب بالنسبة لحالتك الطبية أو لعلاجك. يجب قراءة نشرة المستهلك الخاصة بتريمفيا بانتباه قبل الحقن. إذا كانت لديك أسئلة إضافية فتوجّه إلى الطبيب أو إلى الصيدلي.

كل قلم جاهز للاستعمال مخصص للاستعمال لمرة واحدة. يجب رمي القلم (انظر الخطوة 4) بعد جرعة واحدة، حتى لو تبقى دواء في داخله. تُمنع إعادة استعمال القلم الجاهز للاستعمال.

### شروط التخزين

يجب التخزين في الثلاجة (2°C-8°C).

يُمنع التجميد. يُمنع الرجّ.

يجب حفظ القلم المعبأ مسبقاً في العبوة الأصلية للحماية من الضوء ومن الضرر المادي.

يجب إبعاد تريمفيا وكل الأدوية عن متناول أيدي الأطفال.

## أجزاء القلم الجاهز للاستعمال

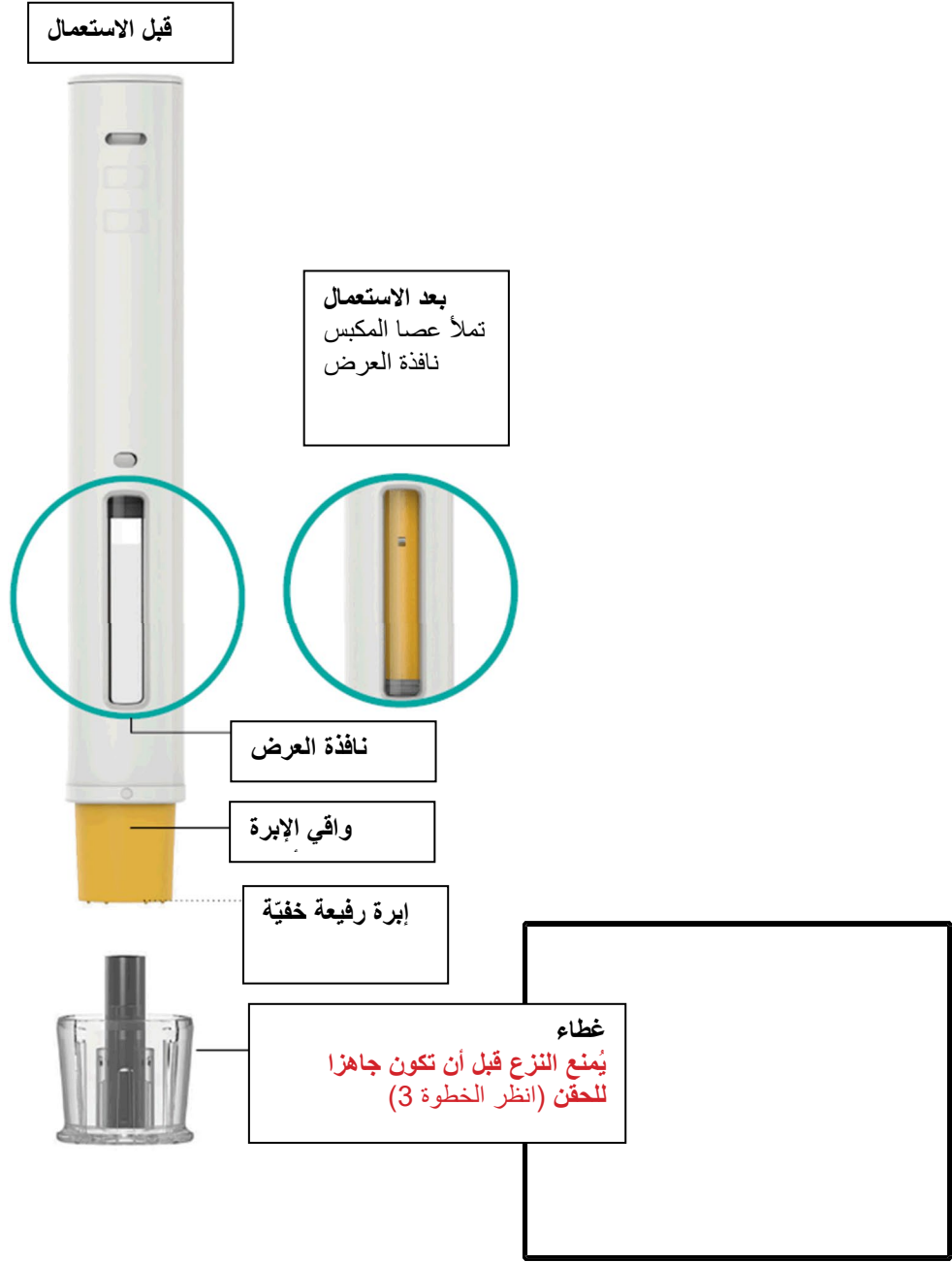

لأجل الحقن، ستحتاج للمعدات التالية:

- 1 أو 2 قلم جاهز للاستعمال، يتعلق بالجرعة التي يصفها لك الطبيب.

المعدات غير المشمولة في عبوة قلم تريمفيا:

- مناديل كحولية
- كرات قطن أو قطع من الشاش
- لاصقة طبية (بلاستر)
- حاوية لتجميع الأدوات الحادة (انظر الخطوة 4).

## 1. استعد للحقن



فحص الجرعة التي تم وصفها لك لمعرفة ما إذا كنت ستحتاج لقلم واحد أو قلمين وافحص العبوة/ات أخرج عبوة/ات القلم الجاهز للاستعمال من التلاجة.  
افحص تاريخ انتهاء الصلاحية (EXP) الذي على العبوة.  
إذا كان تاريخ انتهاء الصلاحية قد انقضى، أو إذا كان غالق العبوة تالفًا يُمنع استعمال القلم.  
يجب عليك التواصل مع الطبيب أو الصيدلي للحصول على قلم جديد.

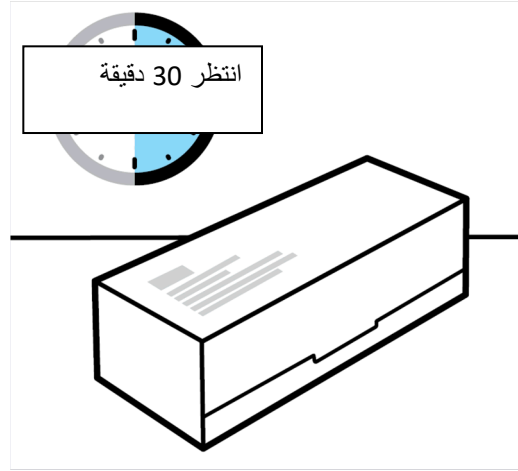

اترك تريمفيا يصل إلى درجة حرارة الغرفة  
يجب ترك القلم/الأقلام الجاهزة/ة للاستعمال داخل العبوة/ات. يجب وضع العبوة/ات على سطح مستوي في درجة حرارة الغرفة لنحو 30 دقيقة قبل الاستعمال.  
يُمنع تسخين القلم الجاهز للاستعمال بأي طريقة أخرى.

## 2. استعد للحقن

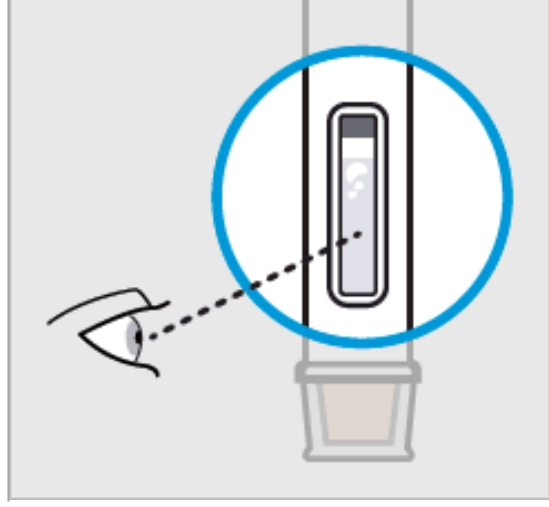

فحص السائل الذي في القلم والتأكد من أنه عديم اللون حتى مائل للأصفر.

أخرج القلم الجاهز للاستعمال من العبوة.

افحص السائل الموجود في القلم من خلال نافذة العرض. يجب التأكد من أن السائل الذي في القلم عديم اللون حتى مائل للأصفر. قد يحتوي السائل على عدد من الجزيئات الصغيرة، الشفافة أو البيضاء. قد ترى أيضا فقاعات هواء. هذا وضع طبيعي.

يُمنع الاستعمال إذا كان السائل:

- متعكرًا أو
  - تغيّر لونه أو
  - يحتوي على جزيئات كبيرة
- إذا لم تكن متأكدًا، يجب عليك التواصل مع الطبيب أو الصيدلي للحصول على قلم جديد.



اختيار موقع الحقن

اختر إحدى المناطق التالية للحقن:

- مقدمة الفخذ
  - منطقة أسفل البطن. يُمنع الحقن في المنطقة الواقعة ضمن نطاق 5 سم حول السرة.
  - مؤخرة الجزء العلوي من الذراع (فقط إذا كنت تتلقى الحقنة من مقدم رعاية)
- إذا كان يجب عليك تلقي قلمين (2) لأجل إكمال الجرعة التي تم وصفها لك، اختر مواقع منفصلة أو اترك 5 سم على الأقل بين مواقع الحقن.**
- يُمنع الحقن في الجلد الحساس، المصاب، الأحمر، المتقشر، السميك أو الصلب، أو في المناطق التي فيها ندوب أو علامات شد.**

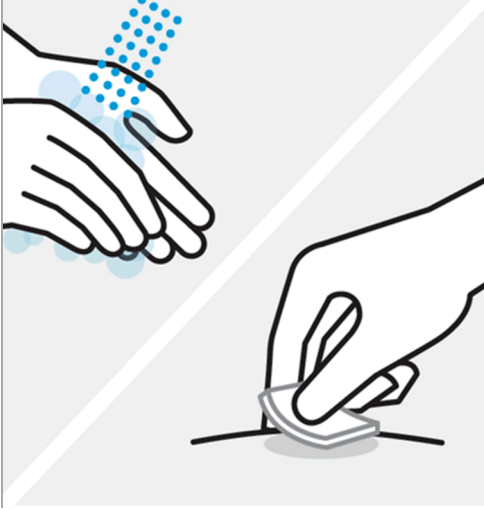

**غسل اليدين وتنظيف موقع الحقن**  
اغسل يديك جيدا بواسطة الصابون والماء الساخن.  
جفف المنطقة المعدة للحقن بواسطة منديل كحولي واطرها تجف.  
لا تلمس هذه المنطقة، لا تجفها ولا تنفخ عليها بعد أن قمت بتنظيفها.

### 3. حقن تريمفيا بواسطة القلم الجاهز للاستعمال

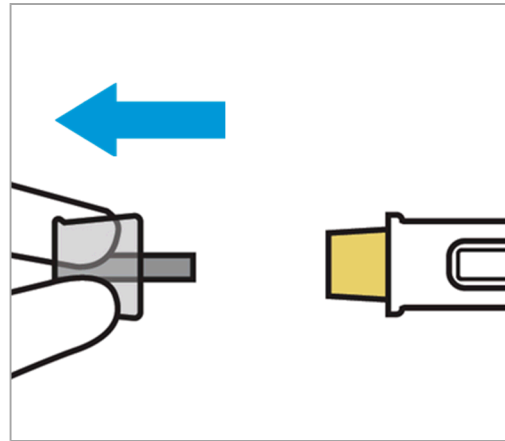

**نزع الغطاء عندما تكون جاهزا للحقن**

**يُمنع لمس غطاء الإبرة الأصفر!**  
قد يؤدي ذلك إلى بدء الحقن ولن تحصل على الجرعة.

اسحب الغطاء للخارج. من الطبيعي أن ترى عدّة قطرات من السائل.  
يجب حقن تريمفيا خلال 5 دقائق من لحظة نزع الغطاء.  
يُمنع إعادة الغطاء إلى الإبرة، نظرًا لأن هذا الأمر قد يمسّ بالإبرة.  
يُمنع استعمال القلم الجاهز للاستعمال إذا سقطت بعد نزع الغطاء.  
في مثل هذه الحالة، يجب عليك التواصل مع الطبيب أو الصيدلي للحصول على قلم جديد جاهز للاستعمال.

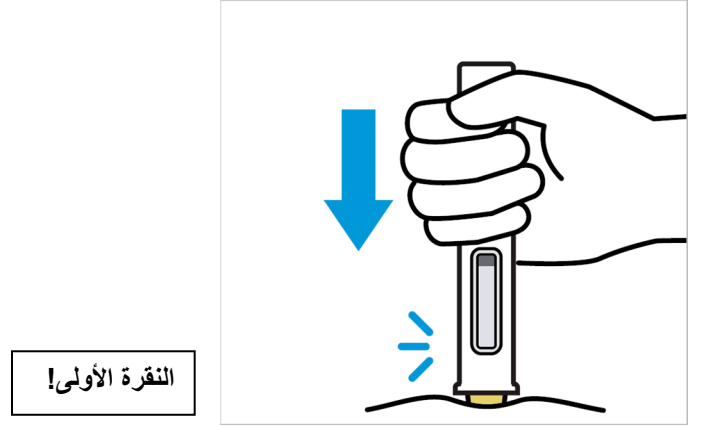

ضع القلم الجاهز للاستعمال على مكان الحقن مباشرة وثم ادفع القلم وأمسكه

**يُمنع رفع القلم الجاهز للاستعمال أثناء الحقن!**  
إذا فعلت ذلك، سيتم إقفال غطاء الإبرة الأصفر ولن تحصل على الجرعة الكاملة.

ضع القلم على مكان الحقن مباشرة بحيث يكون غطاء الإبرة الأصفر في مواجهة الجلد وتكون نافذة العرض أمامك.  
اضغط على القلم واستمر بأمساكه في مواجهة الجلد.  
ستسمع النفرة الأولى

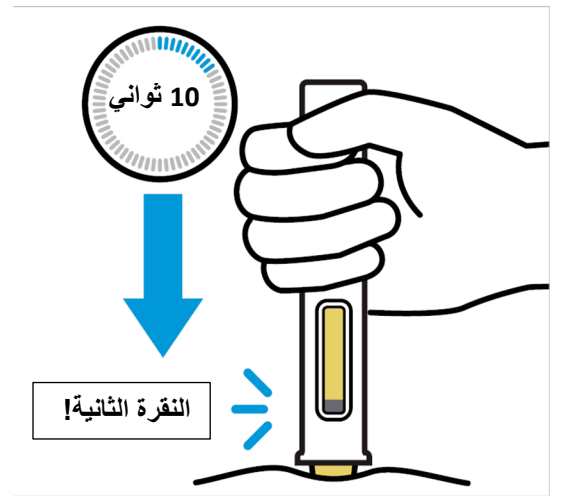

استمر بالأمساك بالقلم بقوة في مواجهة الجلد لمدة 10 ثوانٍ تقريبا حتى تسمع النفرة الثانية

أنت على وشك الإنهاء.

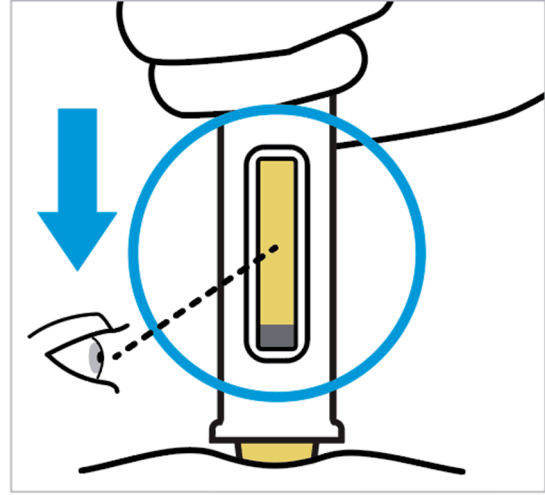

استمر بالإمساك بقوة في مواجهة الجلد وتأكد من انتهاء الحقن  
ينتهي الحقن عندما تتوقف عصا المكبس وتملأ نافذة العرض.

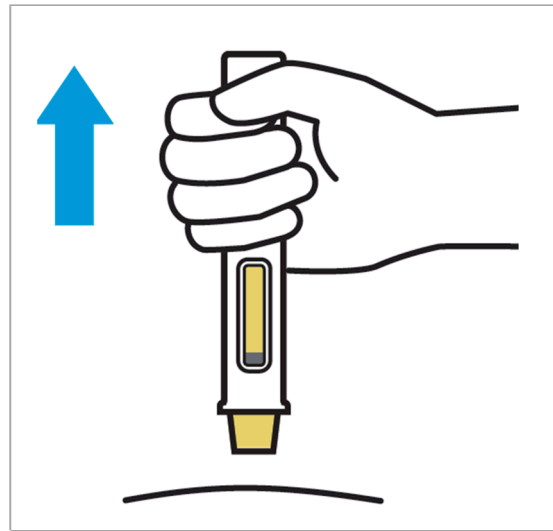

ارفع للأعلى  
إذا وصف لك الطبيب قلمين (2)، كرر الخطوات 2 و 3 مع القلم الثاني.

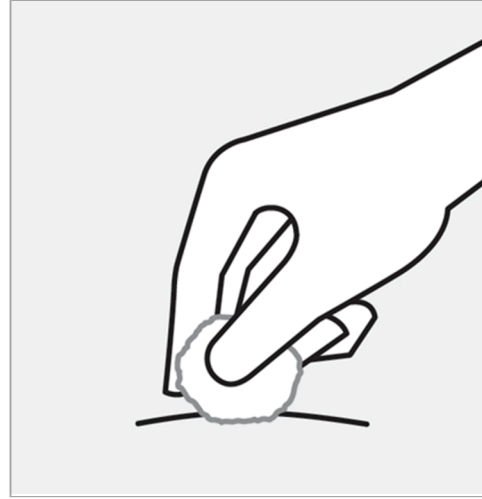

#### افحص موقع الحقن

قد تلاحظ كمية صغيرة من الدم أو السائل في منطقة الحقن. ضع القطن أو قطعة شاش على منطقة الحقن واضغط إلى أن يتوقف النزيف بشكل كامل.

يُمنع فرك المنطقة. عند الحاجة، قم بوضع لاصقة بلاستر على المنطقة.

الآن اكتمل الحقن!



#### يجب رمي القلم المستعمل والغطاء

ضع القلم المستعمل في الحاوية المخصصة للأدوات الحادة بعد الاستخدام مباشرة. بعد أن تمتلئ، يجب التأكد من أنك تقوم بتفريغ الحاوية المخصصة للأدوات الحادة، بموجب التوجيهات التي تلقيتها من الطبيب أو من الممرضة.

يُمنع رمي القلم الجاهز للاستعمال في سلة النفايات المنزلية.

يُمنع إعادة تدوير الحاوية المخصصة للأدوات الحادة التي استعملتها.

