

עלון לצרכן לפי תקנות הרוקחים (תכשירים) התשמ"ו – 1986
התרופה משווקת על פי מרשם רופא בלבד

היירימוז® אייץ'.סי.אף
תמיסה להזרקה בעט סנסורדי (SensoReady) מוכן לשימוש
תמיסה מוכנה להזרקה תת עורית

חומר פעיל וכמותו: אדאלימומאב 40 מ"ג ב - 0.4 מ"ל 40 mg in 0.4 ml adalimumab (100 מ"ג/מ"ל)
אדאלימומאב 80 מ"ג ב - 0.8 מ"ל 80 mg in 0.8 ml adalimumab (100 מ"ג/מ"ל)

לרשימה של החומרים הבלתי פעילים ראה פרק 2 סעיף "מידע חשוב בנוגע לחלק מהמרכיבים של היירימוז אייץ'.סי.אף" וכן פרק 6.

קרא בעיון עלון זה עד סופו בטרם תשתמש בתרופה.

- עלון זה מכיל מידע תמציתי על היירימוז אייץ'.סי.אף. אם יש לך שאלות נוספות, שאל את הרופא או הרוקח.
- תרופה זו נרשמה לטיפול עבורך. אל תעביר אותה לאחרים. היא עלולה להזיק להם אפילו אם נראה כי מצבם הרפואי דומה לשלך.

היירימוז אייץ'.סי.אף הינו תכשיר ביו-סימילאר. למידע נוסף על תכשירי ביו-סימילאר יש לפנות לאתר
משרד הבריאות:
<https://www.gov.il/he/Departments/General/biosimilar>

בנוסף לעלון, לתכשיר היירימוז אייץ'.סי.אף קיים 'כרטיס מידע בטיחותי למטופל'. כרטיס זה מכיל מידע בטיחותי חשוב, שעליך לדעת, לפני התחלת הטיפול ובמהלך הטיפול בהיירימוז אייץ'.סי.אף ולפעול על פיו. יש לעיין ב'כרטיס מידע בטיחותי למטופל' ובעלון לצרכן בטרם תחילת השימוש בתכשיר. יש לשמור את הכרטיס לעיון נוסף במידת הצורך.

לתשומת ליבך, חשוב שבכל פעם שאתה מקבל את התרופה בבית המרקחת, תוודא שאתה מקבל את אותה התרופה שרשם לך הרופא המומחה המטפל בך. אם התרופה שקיבלת נראית שונה מזו שאתה מקבל בדרך כלל או שהנחיות השימוש השתנו, אנא פנה מיד לרוקח לוודא שקיבלת את התרופה הנכונה. כל החלפה או שינוי מינון של תרופה המכילה אדאלימומאב (החומר הפעיל בתרופה) חייבים להתבצע אך ורק על ידי הרופא המומחה המטפל. אנא בדוק כי שמו המסחרי של התכשיר שרשם לך הרופא המומחה במרשם, הינו זהה לשם התרופה שקיבלת מהרוקח.

1. למה מיועדת היירימוז אייץ'.סי.אף?

דלקת מפרקים שגרונת (Rheumatoid arthritis)

היירימוז אייץ'.סי.אף בשילוב עם מתוטרקסט (methotrexate) מיועדת ל:

- טיפול בדלקת מפרקים שגרונת פעילה, בינונית עד חמורה, במבוגרים, כאשר התגובה לתרופות מסוג disease-modifying anti-rheumatic drugs (DMARDs) כולל מתוטרקסט הייתה לא מספקת.
 - טיפול בדלקת מפרקים שגרונת פעילה, חמורה ומתקדמת במבוגרים אשר לא טופלו בעבר עם מתוטרקסט. ניתן לתת היירימוז אייץ'.סי.אף כטיפול יחיד במקרים של אי סבילות למתוטרקסט או כאשר המשך הטיפול עם מתוטרקסט אינו מתאים.
- היירימוז אייץ'.סי.אף הראתה כי היא מפחיתה את קצב התקדמות הנזק למפרקים כפי שנמדד באמצעות צילום נטגן ומשפרת את התפקוד הגופני, כאשר ניתנת בשילוב עם מתוטרקסט.

דלקת מפרקים שגרונית בילדים ובמתבגרים (Polyarticular juvenile idiopathic arthritis)

- היירימוז אייץ'.סי.אף בשילוב עם מתוטרקסט מיועדת לטיפול בדלקת מפרקים שגרונית פעילה במטופלים מגיל שנתיים אשר חוו תגובה לא מספקת לתרופה אחת או יותר ממשפחת ה -DMARDs. ניתן לתת היירימוז אייץ'.סי.אף כטיפול יחיד במקרים של אי סבילות למתוטרקסט או כאשר המשך טיפול עם מתוטרקסט אינו מתאים. אדאלימומאב לא נחקר במטופלים בני פחות משנתיים.

דלקת אזורי החיבור של העצם - Enthesitis-related arthritis

- היירימוז אייץ'.סי.אף מיועדת לטיפול בדלקת פעילה של אזורי החיבור של העצם, במטופלים מגיל 6 ומעלה, אשר חוו תגובה לא מספקת או אי סבילות לטיפול מקובל.

דלקת חוליות מקשחת (Ankylosing spondylitis)

- היירימוז אייץ'.סי.אף מיועדת לטיפול במבוגרים עם דלקת חוליות מקשחת פעילה וחמורה, אשר חוו תגובה לא מספקת לטיפול מקובל.

דלקת חוליות מקשחת ללא עדויות רדיוגרפיות

(Axial spondyloarthritis without radiographic evidence of AS)

- היירימוז אייץ'.סי.אף מיועדת לטיפול במבוגרים עם דלקת חוליות מקשחת חמורה ללא עדויות רדיוגרפיות, אך עם סימני דלקת כפי שנמצאו בבדיקות רדילוגיות ו/או בדיקות מעבדה הכוללות MRI ו/או רמות CRP, אשר חוו תגובה לא מספקת או אי סבילות לתרופות נוגדות דלקת שאינן סטרואידליות (NSAIDs).

דלקת מפרקים ספחתית (Psoriatic arthritis)

- היירימוז אייץ'.סי.אף מיועדת לטיפול בדלקת מפרקים ספחתית פעילה ומתקדמת במבוגרים, כאשר התגובה לטיפול קודם בתרופה ממשפחת ה-DMARDs הייתה לא מספקת. היירימוז אייץ'.סי.אף הראתה כי היא מפחיתה את קצב התקדמות הנזק למפרקים היקפיים כפי שנמדד באמצעות צילום רנטגן במטופלים עם תתי סוגים רב מפרקיים סימטריים של המחלה ומשפרת את התפקוד הגופני.

ספחת (Psoriasis)

- היירימוז אייץ'.סי.אף מיועדת לטיפול בספחת רובדית כרונית בינונית עד חמורה במבוגרים שמועדים לטיפול סיסטמי.

ספחת רובדית בילדים (Paediatric plaque psoriasis)

- היירימוז אייץ'.סי.אף מיועדת לטיפול בספחת רובדית כרונית חמורה בילדים ובמתבגרים מגיל 4 אשר חוו תגובה לא מספקת או אינם מתאימים לטיפול מקומי או לטיפול באור (פוטותרפיה).

הידראדניטיס סופורטיבה (Hidradenitis suppurativa)

- היירימוז אייץ'.סי.אף מיועדת לטיפול בהידראדניטיס סופורטיבה פעילה, בינונית עד חמורה במבוגרים ובמתבגרים מגיל 12 אשר חוו תגובה לא מספקת לטיפול סיסטמי מקובל להידראדניטיס סופורטיבה.

מחלת קרוהן (Crohn's disease)

- היירימוז אייץ'.סי.אף מיועדת להפחתת סימנים ותסמינים ולהשראה ושימור של הפוגה קלינית במבוגרים עם מחלת קרוהן פעילה בינונית עד חמורה אשר חוו תגובה לא מספקת לטיפול מקובל. היירימוז אייץ'.סי.אף מיועדת להפחתת הסימנים והתסמינים ולהשראת הפוגה קלינית במטופלים אלה גם כאשר הפסיקו להגיב או חוו אי סבילות לתרופה המכילה אינפליקסימאב (infliximab).

מחלת קרוהן בילדים (Paediatric Crohn's disease)

- היירימוז אייץ'.סי.אף מיועדת לטיפול במחלת קרוהן פעילה בינונית עד חמורה בילדים מגיל 6 אשר חוו תגובה לא מספקת, אי סבילות או בעלי התווית נגד לטיפול המקובל, הכולל טיפול תזונתי ראשוני וטיפול בקורטיקוסטרואידים ו/או תרופות אימונומודולטוריות (מווסתות מערכת חיסון).

דלקת כיבית של המעי הגס (Ulcerative colitis)

- היירימוז אייץ'.סי.אף מיועדת לטיפול בדלקת כיבית פעילה, בינונית עד חמורה של המעי הגס במבוגרים אשר חוו תגובה לא מספקת, אי סבילות או בעלי התווית נגד לטיפול המקובל הכולל קורטיקוסטרואידים ו -6-מרקפטופורין (6-MP) או אזתיופרין (AZA).

דלקת כיבית של המעי הגס בילדים (Paediatric ulcerative colitis)

- היירימוז אייץ'.סי.אף מיועדת לטיפול בדלקת כיבית פעילה, בינונית עד חמורה של המעי הגס בילדים מגיל 6, אשר חוו תגובה לא מספקת, אי סבילות או בעלי התווית נגד לטיפול המקובל הכולל קורטיקוסטרואידים ו/או 6-מרקפטופורין (6-MP) או אזתיופרין (AZA).

דלקת של הענביה (אובאיטיס) (Uveitis)

- היירימוז אייץ'.סי.אף מיועדת לטיפול בדלקת של הענביה (כוללת, אחורית או אמצעית), ממקור לא זיהומי, במבוגרים אשר חוו תגובה לא מספקת לטיפול בקורטיקוסטרואידים או במטופלים הצריכים הפחתה במינון הקורטיקוסטרואידים או במטופלים להם הטיפול בקורטיקוסטרואידים אינו מתאים.
- **דלקת של הענביה (אובאיטיס) בילדים (Paediatric uveitis)**
- היירימוז אייץ'.סי.אף מיועדת לטיפול בדלקת כרונית ממקור לא זיהומי של הענביה, בילדים מגיל שנתיים אשר חוו תגובה לא מספקת או אי סבילות לטיפול מקובל או כאשר טיפול מקובל אינו מתאים.
- **מחלת בכצ'ט המתבטאת במעי (Intestinal Behcet's disease)**
- היירימוז אייץ'.סי.אף מיועדת לטיפול במחלת בכצ'ט המתבטאת במעי, במטופלים אשר חוו תגובה לא מספקת לטיפול מקובל.

היירימוז אייץ'.סי.אף מכילה את החומר הפעיל, אדאלימומאב (adalimumab). אדאלימומאב (adalimumab) הינו נוגדן חד-שבטי ממקור אנושי. נוגדנים חד-שבטיים הם חלבונים שנקשרים למטרות מסויימות. המטרה של אדאלימומאב (adalimumab) היא חלבון הנקרא טומור נקרוזיס פקטור (TNF α) המעורב במערכת החיסון (הגנה) ומצוי ברמות גבוהות במחלות הדלקתיות המפורטות מעלה. באמצעות קישור ל-TNF α , היירימוז אייץ'.סי.אף מפחיתה את התהליך הדלקתי במחלות אלה.

קבוצה תרפויטית:
TNF α don

2. לפני השימוש בהיירימוז אייץ'.סי.אף

אין להשתמש בהיירימוז אייץ'.סי.אף אם:

- | |
|---|
| <ul style="list-style-type: none"> • הינך אלרגי (בעל רגישות יתר) לחומר הפעיל אדאלימומאב או לכל אחד מהמרכיבים האחרים של היירימוז אייץ'.סי.אף (ראה גם פרק 6 "מידע נוסף"). • הינך סובל משחפת פעילה או זיהומים חמורים אחרים (ראה גם סעיף "אזהרות מיוחדות בנוגע לשימוש בהיירימוז אייץ'.סי.אף"). חשוב שתיידע את הרופא שלך אם יש לך תסמינים של זיהום, כגון חום, פצעים, תחושת עייפות, ובעיות שיניים. • הינך סובל מאי ספיקת לב בדרגה בינונית או חמורה. חשוב שתספר לרופא שלך אם סבלת בעבר או אם הינך סובל מבעיית לב חמורה (ראה גם סעיף "אזהרות מיוחדות בנוגע לשימוש בהיירימוז אייץ'.סי.אף"). |
|---|

אזהרות מיוחדות בנוגע לשימוש בהיירימוז אייץ'.סי.אף:
לפני הטיפול בהיירימוז אייץ'.סי.אף, ידע את הרופא שלך:

תגובה אלרגית

- אם הינך סובל מתגובות אלרגיות עם תסמינים כגון לחץ בחזה, צפצופים בנשימה, סחרחורת, נפיחות או פריחה, הפסק את הטיפול בהיירימוז אייץ'.סי.אף ופנה מיד לרופא, מאחר ובמקרים נדירים התגובות הללו עלולות להיות מסכנות חיים.

זיהומים

- אם הינך סובל מזיהום, כולל זיהום ממושך או זיהום מקומי (למשל כיב ברגל), עליך להתייעץ עם הרופא לפני תחילת הטיפול בהיירימוז אייץ'.סי.אף. אם אינך בטוח, פנה לרופא שלך.
- בעת הטיפול בהיירימוז אייץ'.סי.אף, אתה עלול ללקות בזיהומים בקלות רבה יותר. הסיכון עלול לעלות אם אתה סובל מליקוי בתפקודי הריאות. זיהומים אלה עלולים להיות רציניים וכוללים שחפת, זיהומים הנגרמים על ידי נגיפים, פטריות, טפילים או חיידקים וזיהומים חמורים בדם (אלח דם [ספסיס]).
- במקרים נדירים, זיהומים אלה עלולים להיות מסכני חיים. חשוב שתספר לרופא שלך באם מופיעים אצלך תסמינים כגון חום, פצעים, תחושת עייפות או בעיות שיניים. ייתכן שהרופא יחליט על הפסקה זמנית בטיפול בהיירימוז אייץ'.סי.אף.

- היוועץ ברופא שלך אם אתה גר או מטייל באזורים שבהם זיהומים פטרייתיים נפוצים מאוד (כגון היסטופלסמוזיס [histoplasmosis], פטרת קוקסידיואידיס [coccidioidomycosis] או בלסטומיקוזיס [blastomycosis])
- היוועץ ברופא שלך אם היו לך זיהומים חוזרים ונשנים או מצבים אחרים המעלים את הסיכון לזיהומים.
- אם הנך מעל גיל 65, אתה עלול להיות רגיש יותר לזיהומים בזמן הטיפול בהיירימוז אייץ'.סי.אף. הרופא שלך ואתה צריכים להפנות תשומת לב מיוחדת לסימנים של זיהום בזמן קבלת טיפול בהיירימוז אייץ'.סי.אף. חשוב לספר לרופא שלך אם מופיעים אצלך תסמינים של זיהום כגון חום, פצעים, תחושת עייפות או בעיות שיניים.

שחפת

- חשוב מאוד שתספר לרופא שלך אם היית תלך אי פעם שחפת או אם היית במגע קרוב עם אדם שחלה בשחפת. אם יש לך שחפת פעילה אל תשתמש בהיירימוז אייץ'.סי.אף.
- מכיוון שדווחו מקרים של שחפת בחולים שטופלו באדאלימומאב, הרופא יבדוק אם יש לך סימנים או תסמינים של שחפת לפני התחלת הטיפול בהיירימוז אייץ'.סי.אף. הדבר יכלול הערכה רפואית מקיפה, כולל ההיסטוריה הרפואית שלך ובדיקות סקר מתאימות (כגון צילום רנטגן של החזה ובדיקת טוברקולין לגילוי שחפת). ביצוע הבדיקות ותוצאותיהן יתועדו ב'כרטיס מידע בטיחותי למטופל' שלך. חשוב מאוד שתספר לרופא אם סבלת בעבר משחפת, או אם היית במגע קרוב עם אדם החולה בשחפת. אם יש לך שחפת פעילה אל תשתמש בהיירימוז אייץ'.סי.אף.
- שחפת עשויה להתפתח במהלך הטיפול גם אם קיבלת טיפול מונע נגד שחפת.
- פנה מיד לרופא שלך אם במהלך או לאחר הטיפול מופיעים תסמיני שחפת (שיעול מתמשך, ירידה במשקל, עייפות, חום נמוך), או אם מופיע כל זיהום אחר.

דלקת כבד נגיפית (הפטיטיס) מסוג B

- ספר לרופא שלך באם הינך נשא של דלקת כבד נגיפית מסוג B (HBV), אם יש לך דלקת כבד נגיפית מסוג B פעילה, או אם הינך חושב שאתה נמצא בסיכון להידבק בדלקת כבד נגיפית מסוג B. על הרופא שלך לבצע לך בדיקות ל-HBV. באנשים נשאי HBV, היירימוז אייץ'.סי.אף עלולה לגרום לפעילות מחודשת שלו. במקרים נדירים, במיוחד אם הינך נוטל תרופות המדכאות את מערכת החיסון, שפעול של דלקת כבד נגיפית מסוג B עלול להיות מסכן חיים.

ניתוח או הליך דנטלי

- אם הינך אמור לעבור ניתוח או הליך דנטלי, ספר לרופא שאתה נוטל היירימוז אייץ'.סי.אף. ייתכן שהרופא ימליץ על הפסקה זמנית בטיפול בהיירימוז אייץ'.סי.אף.

מחלות המערבות תהליכי דה-מיאליניזציה

- אם יש לך או אם הינך מפתח מחלה המערבת תהליכי דה-מיאליניזציה (מחלה המשפיעה על השכבה המבודדת מסביב לעצבים, כמו טרשת נפוצה), הרופא יחליט אם עליך לקבל או להמשיך לקבל היירימוז אייץ'.סי.אף. ספר לרופא באופן מיידי באם מופיעים אצלך תסמינים כגון שינויים בראייה, חולשה בזרועות או ברגליים או חוסר תחושה או עקצוץ בכל חלק בגוף.

חיסונים

- חיסונים מסויימים עלולים לגרום לזיהומים ואין לקבל אותם בעת הטיפול בהיירימוז אייץ'.סי.אף.
 - היוועץ ברופא שלך לפני שאתה מקבל חיסון כלשהו.
 - במידת האפשר, מומלץ שילדים יקבלו את כל החיסונים המתוכננים לגילם לפני תחילת הטיפול בהיירימוז אייץ'.סי.אף.
 - אם טופלת בהיירימוז אייץ'.סי.אף במהלך ההיריון, תינוקך עלול להיות בסיכון גדול יותר ללקות בזיהום במשך עד כ-5 חודשים לאחר המנה האחרונה שקיבלת במהלך ההיריון. חשוב שתספרי

לרופא והצוות המטפל בתינוקך שטופלת בהיירימוז אייץ'.סי.אף בזמן ההיריון, כדי שיוכלו להחליט מתי התינוק שלך יוכל לקבל חיסונים.

אי ספיקת לב

- אם הינך סובל מאי ספיקת לב קלה ואתה מטופל בהיירימוז אייץ'.סי.אף, המצב של אי ספיקת הלב שלך צריך להיות מנוטר בקפדנות על-ידי הרופא שלך. חשוב שתספר לרופא שלך אם יש לך או הייתה לך בעיה לבבית חמורה.
- אם מתפתחים תסמינים חדשים של אי ספיקת לב או שהתסמינים הקיימים מחמירים (כגון קוצר נשימה, או התנפחות של כפות הרגליים), עליך לפנות לרופא באופן מיידי. הרופא שלך יחליט אם עליך לקבל היירימוז אייץ'.סי.אף.

חום, חבורות, דימום או חיוורון

- בחולים מסוימים, הגוף לא מצליח לייצר כמות מספקת של תאי דם הנלחמים בזיהומים או מסייעים בהפסקה של דימום. אם אתה מפתח חום שלא עובר, או אם אתה מפתח חבורות או מדמם בקלות או נראה חיוור מאוד, עליך לפנות לרופא באופן מיידי. ייתכן שהרופא יחליט להפסיק את הטיפול.

סרטן

- תוארו מקרים נדירים מאוד של סוגים מסויימים של סרטן אצל מבוגרים וילדים שטופלו באדאלימומאב או בחוסמי TNF α אחרים. חולים עם דלקת מפרקים שגרונת חמורה יותר, הסובלים מהמחלה זמן רב, עלולים להיות בעלי סיכון גבוה מהממוצע לחלות בלימפומה ולוקמיה (סוגי סרטן המשפיעים על תאי הדם ומח העצם). אם הינך נוטל היירימוז אייץ'.סי.אף, הסיכון לחלות בלימפומה, לוקמיה, או סוגי סרטן אחרים עלול לעלות. במקרים נדירים, נצפה סוג מסוים וקשה של לימפומה בחולים המטופלים באדאלימומאב. חלק מחולים אלה טופלו גם בתרופות אנתיופריין או מרקפטופורין. ספר לרופא שלך באם הינך נוטל אנתיופריין או מרקפטופורין יחד עם היירימוז אייץ'.סי.אף.
- מקרים של סרטן עור שאינו מלנומה נצפו בחולים שטופלו באדאלימומאב. באם מופיעים נגעים עוריים חדשים או באם חל שינוי במראה של נגעים קיימים במהלך או לאחר הטיפול בהיירימוז אייץ'.סי.אף, ספר על כך לרופא.
- דווחו מקרים של סרטן שאינו לימפומה בחולים עם מחלת ריאות חסימתית כרונית (COPD) שטופלו בתרופה אחרת מסוג חסם TNF α . אם הינך סובל ממחלת ריאות חסימתית כרונית, או אם הינך מעשן כבד, עליך לדון עם הרופא האם טיפול בתרופה מסוג חסם TNF α מתאים עבורך.

מחלה אוטואימונית

- במקרים נדירים, הטיפול בהיירימוז אייץ'.סי.אף עלול לגרום לתסמונת דמויית לופוס (זאבת). פנה לרופא באם מופיעים תסמינים כגון: פריחה ממושכת ולא מוסברת, חום, כאבי מפרקים או עייפות.

עישון

אם הינך מעשן כבד, עליך לדון עם הרופא האם הטיפול בתרופה מסוג חסם TNF α מתאים לך.

ילדים ומתבגרים

חיסונים: במידת האפשר, ילדים צריכים לקבל את כל החיסונים הנדרשים לפני תחילת הטיפול בהיירימוז אייץ'.סי.אף.

אין מידע לגבי שימוש בהיירימוז אייץ'.סי.אף בילדים מתחת לגיל שנתיים.

- אין להשתמש בעט המוכן לשימוש המכיל 40 מ"ג או 80 מ"ג של החומר הפעיל אדאלימומאב באם הומלץ מינון שונה מ - 40 מ"ג או 80 מ"ג.

תגובות בין תרופתיות

אם הינך נוטל או נטלת לאחרונה תרופות אחרות, כולל תרופות הנמכרות ללא מרשם או תוספי תזונה, עליך להודיע על כך לרופא המטפל או לרוקח.

אין ליטול היירימוז אייץ'.סי.אף יחד עם תרופות המכילות את החומר הפעיל אנקינרה (anakinra) או אבטספט (abatacept) המשמשות לטיפול בדלקת מפרקים שגרונת, עקב העלייה בסיכון לזיהום חמור. ניתן ליטול היירימוז אייץ'.סי.אף יחד עם מתוטרקסט או תרופות מסוימות מסוג disease-modifying anti-rheumatic agents (כגון סולפסלאזין, הידרוקסיכלורקווין, לפלונומיד ותכשירי זהב להזרקה), קורטיקוסטרואידים או משככי כאבים, כולל תרופות נוגדות דלקת שאינן סטרואידיות (NSAIDs).

אם יש לך שאלות, שאל את הרופא שלך.

היריון, הנקה ופוריות

- עלייך לשקול את השימוש באמצעי מניעה נאותים למניעת היריון ולהמשיך את השימוש בהם במשך 5 חודשים לפחות לאחר הטיפול האחרון בהיירימוז אייץ'.סי.אף.
- אם הינך בהיריון, חושבת שהינך בהיריון, או מתכננת להיכנס להיריון, עלייך להיוועץ ברופא לפני התחלת הטיפול בהיירימוז אייץ'.סי.אף.
- שימוש בהיירימוז אייץ'.סי.אף במהלך ההיריון יעשה רק אם יש צורך.
- במחקר שבדק שימוש בנשים בהיריון, לא נמצא סיכון גבוה יותר למומים מולדים כאשר האם קיבלה אדאלימומאב במהלך ההיריון בהשוואה לאמהות עם אותה מחלה שלא קיבלו אדאלימומאב.
- אם הינך נוטלת היירימוז אייץ'.סי.אף במהלך ההיריון, תינוקך עלול להיות בסיכון גבוה יותר ללקות בזיהום.
- חשוב ליידע את רופא הילדים המטפל בתינוקך ואת הצוות הרפואי במרפאה ובטיפת חלב כי נטלת היירימוז אייץ'.סי.אף במהלך ההיריון, לפני שתינוקך מקבל חיסון כלשהו (למידע נוסף על חיסונים, ראי סעיף "אזהרות מיוחדות בנוגע לשימוש בהיירימוז אייץ'.סי.אף").
- ניתן ליטול היירימוז אייץ'.סי.אף במהלך הנקה.
- נתונים פרה-קליניים על השפעת אדאלימומאב על הפוריות אינם זמינים.

נהיגה ושימוש במכונות

להיירימוז אייץ'.סי.אף עלולה להיות השפעה שולית על היכולת לנהוג, לרכוב על אופניים, או להפעיל מכונות. לאחר טיפול בהיירימוז אייץ'.סי.אף תיתכן תחושת סחרחורת (ורטיגו) והפרעות בראייה.

מידע חשוב בנוגע לחלק מהמרכיבים של היירימוז אייץ'.סי.אף

היירימוז אייץ'.סי.אף מכילה פחות מ- 1 מילימול נתרן (23 מ"ג) בכל עט, כך שלמעשה היא "נטולת נתרן".

היירימוז אייץ'.סי.אף מכילה פוליסורבאט

היירימוז אייץ'.סי.אף 40 מ"ג: התרופה מכילה 0.16 מ"ג של פוליסורבאט 80 בכל מנה של 40 מ"ג. היירימוז אייץ'.סי.אף 80 מ"ג: התרופה מכילה 0.32 מ"ג של פוליסורבאט 80 בכל מנה של 80 מ"ג. פוליסורבאטים עלולים לגרום לתגובות אלרגיות. ספר לרופא אם יש לך או לילדך אלרגיות ידועות כלשהן.

3. איך תשתמש בהיירימוז אייץ'.סי.אף?

היירימוז אייץ'.סי.אף ניתנת בזריקה תת עורית. אין לבלוע את התרופה.

יש להשתמש בתרופה תמיד בהתאם להוראות הרופא. עליך לבדוק עם הרופא או הרוקח אם אינך בטוח בנוגע למינון ואופן נטילת התרופה. המינון ואופן הטיפול יקבעו על ידי הרופא המטפל בלבד.

אין לעבור על המנה המומלצת.

אופן השימוש:

להוראות הכנה והזרקה מפורטות – ראה פרק "הוראות שימוש".

אם הזרקת בטעות היירימוז אייץ'.סי.אף לעיתים קרובות יותר מכפי שהרופא המטפל או הרוקח הורו לך, יש לפנות מיד לרופא או לרוקח ולדווח להם על כך. תמיד הבא את אריזת התרופה איתך, גם אם היא ריקה. אם בטעות בלע ילד מן התרופה, פנה מיד לרופא או לחדר מיון של בית חולים והבא את אריזת התרופה איתך.

אם שכחת להזריק את מנת ההיירימוז אייץ'.סי.אף בזמן הקצוב, יש להזריק מנה מיד כשנזכרת. את המנה הבאה לאחר מכן יש ליטול על פי התכנון המקורי, אם לא היית שוכח מנה.

יש להתמיד בטיפול כפי שהומלץ על ידי הרופא. גם אם חל שיפור במצב בריאותך, אין להפסיק את הטיפול בתרופה ללא התייעצות עם הרופא. **אם אתה מפסיק את השימוש בהיירימוז אייץ'.סי.אף** תסמיני המחלה עלולים לחזור. יש להתייעץ עם הרופא או הרוקח לגבי הפסקת הטיפול.

אין ליטול תרופות בחושך! יש לבדוק את התווית והמנה בכל פעם שהינך נוטל תרופה. יש להרכיב משקפיים אם הינך זקוק להם. אם יש לך שאלות נוספות בנוגע לשימוש בתרופה זו, היוועץ ברופא או ברוקח.

4. תופעות לוואי

כמו בכל תרופה, השימוש בהיירימוז אייץ'.סי.אף עלול לגרום לתופעות לוואי בחלק מהמשתמשים. אל תיבהל למקרא רשימת תופעות הלוואי. ייתכן שלא תסבול מאף אחת מהן.

רוב תופעות הלוואי הן קלות עד בינוניות. עם זאת, חלק מתופעות הלוואי עלולות להיות חמורות ולהצריך טיפול. תופעות לוואי עלולות להתרחש עד 4 חודשים לפחות אחרי הטיפול האחרון בהיירימוז אייץ'.סי.אף.

יש לפנות לעזרה רפואית באופן מיידי אם אתה מבחין בסימן מהבאים לתגובה אלרגית או כשל לבבי:

- פריחה חמורה, סרפדת או סימנים אחרים לתגובה אלרגית
- נפיחות בפנים, בידיים, בכפות הרגליים
- קשיי נשימה, קשיי בליעה
- קוצר נשימה בפעילות גופנית או בשכיבה או התנפחות של כפות הרגליים

יש לפנות לרופא בהקדם האפשרי אם אתה מבחין בסימן מהבאים:

- סימנים ותסמינים המעידים על זיהום כגון חום, בחילה, פצעים, בעיות שיניים, צריבה בעת מתן שתן
- תחושת חולשה או עייפות
- שיעול
- תחושת עקצוץ
- חוסר תחושה
- ראייה כפולה
- חולשה בזרוע או ברגל
- חבורה או פצע פתוח שאינו מגליד
- סימנים ותסמינים המעידים על הפרעות במערכת הדם כגון חום ממושך, חבורות, דימום, חיוורון

תופעות הלוואי הבאות נצפו עם אדאלימומאב:

תופעות לוואי שכיחות מאוד (עשויות להופיע ביותר מ – 1 מכל 10 משתמשים):

- תגובות באתר ההזרקה (כולל כאב, נפיחות, אדמומיות או גרד)
- זיהומים בדרכי הנשימה (כולל התקררות, נזלת, זיהום בסינוסים, דלקת ריאות)
- כאב ראש
- כאב בטן
- בחילה והקאה
- פריחה

• כאב בשרירי השלד

תופעות לוואי שכיחות (עשויות להופיע ב – 10-1 משתמשים מתוך 100):

- זיהומים חמורים (כולל אלח דם ושפעת)
- זיהומים במעי (כולל דלקת קיבה ומעי [גסטרואנטריטיס])
- זיהומי עור (כולל צלוליטיס ושלבקת חוגרת)
- זיהומים באוזניים
- זיהומים בחלל הפה (כולל זיהומים בשיניים ופצעי קור)
- זיהומים במערכת הרבייה
- זיהומים בדרכי השתן
- זיהומים פטרייתיים
- זיהומים במפרקים
- גידולים שפירים
- סרטן עור
- תגובות אלרגיות (כולל אלרגיה עונתית)
- התייבשות
- שינויים במצב הרוח (כולל דיכאון)
- חרדה
- קשיי שינה
- הפרעה בתחושה, כגון: תחושת עקצוץ, דקירה, או חוסר תחושה
- מיגרנה
- לחץ על שורש העצב (כולל כאבי גב תחתון וכאבי רגליים)
- הפרעות ראייה
- דלקת עיניים
- דלקת של העפעף ונפיחות העין
- ורטיגו (תחושת סחרחורת)
- תחושה של דפיקות לב מהירות
- לחץ דם גבוה
- הסמקה
- שטף דם (הצטברות דם מחוץ לכלי הדם)
- שיעול
- אסתמה
- קוצר נשימה
- דימום בקיבה ובמעי
- הפרעות עיכול (קושי בעיכול, נפיחות, צרבת)
- רפלוקס חומצי
- תסמונת סיקה (sicca, כולל יובש בפה ובעיניים)
- גרד
- פריחה מגרדת
- חבורות
- דלקת בעור (כגון אקזמה)
- הישברות של הציפורניים באצבעות הידיים ובבהונות הרגליים
- הזעה מוגברת
- נשירת שיער
- התחלה או החמרה של ספחת (פסוריאזיס)
- התכווצויות שרירים
- דם בשתן
- בעיות כלייתיות

- כאב בחזה
- בצקת (התנפחות)
- חום
- ירידה במספר טסיות הדם המעלה את הסיכון לדימומים או לחבורות
- החלמה לקויה

תופעות לוואי שאינן שכיחות (עשויות להופיע ב – 1-10 משתמשים מתוך 1,000):

- זיהומים אופורטוניסטים (כולל שחפת וזיהומים אחרים המתרחשים כאשר עמידות הגוף למחלות יורדת)
- זיהומים של מערכת העצבים (כולל דלקת נגיפית של קרום המוח)
- זיהומים בעיניים
- זיהומים חיידקיים
- דלקת הסעיף (diverticulitis – זיהום ודלקת במעי הגס)
- סרטן,
- סרטן שפוגע במערכת הלימפה
- מלנומה
- הפרעות במערכת החיסון העלולות להשפיע על הריאות, העור ובלוטות הלימפה (בעיקר כמצב רפואי הנקרא סרקואידוזיס)
- דלקת של כלי הדם (וסקוליטיס)
- רעד
- מחלת עצבים היקפית (ניורופתיה)
- שבץ
- אובדן שמיעה, שמיעת זמזום
- תחושה של דפיקות לב שאינן סדירות, כגון החסרת פעימה
- בעיות לב העלולות לגרום לקוצר נשימה או התנפחות של הקרסול
- התקף לב
- יצירת כיס בדופן של עורק מרכזי, דלקת וקריש בווריד, חסימה של כלי דם
- מחלות ריאה הגורמות לקוצר נשימה (כולל דלקת)
- תסחיף ריאתי (חסימת עורק בריאה)
- הצטברות לא תקינה של נוזל בין קרומי הצדר (pleural effusion)
- דלקת בלבלב הגורמת לכאב חמור בבטן ובגב
- קושי בבליעה
- בצקת בפנים (התנפחות של הפנים)
- דלקת בכיס המרה, אבנים בכיס המרה
- כבד שומני
- הזעה לילית
- הצטלקות
- פירוק של רקמת השריר
- זאבת אדמנתית מערכתית (systemic lupus erythematosus הכוללת דלקת בעור, בלב, בריאה, במפרקים, ובאברים אחרים)
- הפרעות בשינה
- אין אונות
- דלקות

תופעות לוואי נדירות (עשויות להופיע ב – 1-10 משתמשים מתוך 10,000):

- לוקמיה (סרטן הפוגע בדם ובמח העצם)
- תגובה אלרגית חריפה עם הלם
- טרשת נפוצה

- הפרעות עצביות (כגון דלקת בעצב העין ותסמונת גיליאן-בארה העלולה לגרום לחולשת שרירים, פגיעה בתחושתיות, תחושת עקצוץ בזרועות ובפלג הגוף העליון)
- הפסקה בפעימות הלב
- פיברוזיס ריאתי (הצטלקות הריאה)
- נקב במעי (חור במעי)
- דלקת כבד
- התלקחות מחודשת של דלקת כבד נגיפית מסוג B
- דלקת כבד אוטואימונית (דלקת בכבד הנגרמת על ידי מערכת החיסון של הגוף)
- דלקת של כלי דם בעור (וסקוליטיס עורי)
- תסמונת סטיבנס ג'ונסון (תסמינים מוקדמים כוללים הרגשת חולי, חום, כאב ראש ופריחה)
- בצקת בפנים (התנפחות של הפנים) כתגובה אלרגית
- אדמנת רב צורתית (פריחה עורית דלקתית)
- תסמונת דמויית לופוס
- אנגיואדמה (נפיחות מקומית של העור)
- תגובת עור ליכנואידיית (פריחה עורית מגרדת בגוון אדום-סגול)

תופעות לוואי שכיחותן אינה ידועה (תופעות שכיחותן טרם נקבעה):

- לימפומה של תאי T שבכבד ובטחול (סרטן דם נדיר שלעיתים קרובות גורם למוות)
- קרצינומה של התאים על שם מרקל (סוג של סרטן עור)
- סרקומה על שם קפושי, סרטן נדיר הקשור לזיהום בנגיף ההרפס האנושי 8. סרקומה על שם קפושי מופיעה לרוב כנגעים סגולים על העור
- כשל כבדי
- החמרה בדרמטומיזיטיס (נראה כפריחה עורית המלווה חולשת שרירים)
- עלייה במשקל (במרבית המטופלים, הייתה עלייה קטנה במשקל)

לחלק מתופעות הלוואי שנצפו בשימוש באדאלימומאב אין תסמינים וניתן לגלותן רק בבדיקות דם. תופעות אלה כוללות:

תופעות לוואי שכיחות מאוד (עשויות להופיע ביותר מ – 1 מכל 10 משתמשים):

- רמות נמוכות של תאי דם לבנים
- רמות נמוכות של תאי דם אדומים
- עלייה ברמות שומנים בדם
- עלייה באנזימי כבד

תופעות לוואי שכיחות (עשויות להופיע ב – 1-10 משתמשים מתוך 100):

- רמות גבוהות של תאי דם לבנים
- רמות נמוכות של טסיות דם
- עלייה בחומצה אורית בדם
- רמות לא תקינות של נתרן בדם
- רמות נמוכות של סידן בדם
- רמות נמוכות של פוספט בדם
- סוכר גבוה בדם
- רמות גבוהות של האנזים לקטאט דהידרוגנאז בדם
- המצאות נוגדנים עצמיים בדם
- רמות נמוכות של אשלגן בדם

תופעות לוואי שאינן שכיחות (עשויות להופיע ב – 1-10 משתמשים מתוך 1,000):

- ערכים גבוהים של בילירובין (בדיקת דם לתפקודי כבד)

תופעות לוואי נדירות (עשויות להופיע ב – 1-10 משתמשים מתוך 10,000):

- רמות נמוכות של תאי דם לבנים, תאי דם אדומים, וטסיות דם

אם הופיעה תופעת לוואי, אם אחת מתופעות הלוואי מחמירה, או כאשר אתה סובל מתופעת לוואי שלא צוינה בעלון, עליך להתייעץ עם הרופא.

דיווח תופעות לוואי

ניתן לדווח על תופעות לוואי למשרד הבריאות באמצעות לחיצה על הקישור "דיווח על תופעות לוואי עקב טיפול תרופתי" שנמצא בדף הבית של אתר משרד הבריאות (www.health.gov.il) המפנה לטופס המקוון לדיווח על תופעות לוואי, או על ידי כניסה לקישור: <https://sideeffects.health.gov.il>

5. כיצד לאחסן את היירימוז אייץ'.סי.אף?

מנע הרעלה! תרופה זו, כמו כל תרופה אחרת, יש לשמור במקום סגור מחוץ להישג ידם וטווח ראייתם של ילדים ו/או תינוקות, ועל ידי כך תמנע הרעלה. אין לגרום להקאה ללא הוראה מפורשת מהרופא.

אין להשתמש בהיירימוז אייץ'.סי.אף לאחר תאריך התפוגה (exp. date) אשר מצויין על גבי אריזת הקרטון והעט. תאריך התפוגה מתייחס ליום האחרון של החודש המצויין.

תנאי אחסון:

יש לאחסן תרופה זו במקרר (2°C - 8°C). אין להקפיא. יש לשמור באריזת הקרטון החיצונית על מנת להגן מאור. במידת הצורך (למשל כאשר אתה בנסיעה), ניתן לאחסן את היירימוז אייץ'.סי.אף מחוץ למקרר, בטמפרטורה שאינה עולה על 25°C למשך תקופה של עד 42 ימים (לא יאוחר מתאריך התפוגה). יש להגן על העט מפני אור. לאחר הוצאה מהמקרר לאחסון בטמפרטורת החדר, יש להשתמש בעט בתוך 42 ימים או להשליכו, אפילו אם הוחזר למקרר. עליך לתעד את התאריך בו הוצאת את העט מהמקרר לראשונה, ואת התאריך לאחריו יש להשליך את העט.

אין להשליך תרופות לביוב או לפח אשפה ביתי. שאל את הרוקח איך להשליך תרופות שאינן בשימוש עוד. אמצעים אלו יסייעו להגן על הסביבה.

6. מידע נוסף

מה היירימוז אייץ'.סי.אף מכילה?

החומר הפעיל הוא אדאלימומאב.

כל עט סנסורדי מוכן לשימוש מכיל 40 מ"ג של אדאלימומאב ב - 0.4 מ"ל תמיסה או 80 מ"ג של אדאלימומאב ב - 0.8 מ"ל תמיסה.

נוסף על המרכיב הפעיל התרופה מכילה גם:

mannitol, adipic acid, polysorbate 80, sodium hydroxide, hydrochloric acid, water for injection.

כיצד נראית היירימוז אייץ'.סי.אף ומה תכולת האריזה

כל עט סנסורדי מוכן לשימוש מכיל 0.4 או 0.8 מ"ל תמיסה צלולה עד מעט חלבית, חסרת צבע עד מעט צהבהבה. היירימוז אייץ'.סי.אף מגיעה במזרק זכוכית לשימוש חד פעמי המורכב בתוך עט בצורת משולש (סנסורדי) עם חלופית שקופה ותווית. המזרק שבתוך העט עשוי מזכוכית עם מחט בעובי 29G מפלדת אל חלד ופקק גומי למחט. אריזת הקרטון עבור 0.4 מ"ל מכילה עט סנסורדי אחד או שניים; ישנן גם אריזות "מולטי" המכילות 6 עטים (3 קופסאות המכילות כל אחת שני עטים). אריזת הקרטון עבור 0.8 מ"ל מכילה אחד, שניים, או שלושה עטי סנסורדי.

ייתכן שלא כל גודלי האריזות ישווקו בפועל.

בעל הרישום והיבואן וכתובתו:

סנדוז פרמצבטיקה ישראל בע"מ, ת.ד. 9015, תל אביב, ישראל.

מספר רישום התרופה בפנקס התרופות הממלכתי של משרד הבריאות: 178-64-37975-00

לשם הפשטות ולהקלת הקריאה, עלון זה נוסח בלשון זכר. על אף זאת, התרופה מיועדת לבני שני המינים.

7. הוראות שימוש

על מנת להימנע מזיהומים ולהבטיח שימוש נכון בהיירימוז אייץ'.סי.אף, חשוב שתעקוב אחרי ההוראות המפורטות מטה.

ודא שאתה קורא, מבין, ועוקב אחרי הוראות השימוש מטה לפני שתזריק היירימוז אייץ'.סי.אף. הרופא שלך או האחות ידריכו אותך כיצד להכין ולהזריק היירימוז אייץ'.סי.אף באופן נכון תוך שימוש בעט היירימוז אייץ'.סי.אף מוכן לשימוש המכיל מנה אחת לפני שתשתמש בו בפעם הראשונה. בכל שאלה, פנה אל הרופא או האחות.

היירימוז אייץ'.סי.אף עט מוכן לשימוש

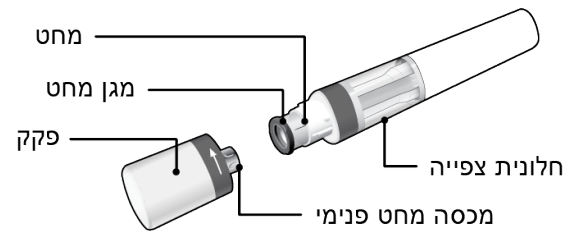

איור א': חלקי העט היירימוז אייץ'.סי.אף

באיור א', העט מוצג לאחר שהפקק מוסר. אל תסיר את הפקק לפני שאתה מוכן להזריק.

חשוב שתקפיד על הבאים:

- אל תשתמש בעט אם האטימה של האריזה החיצונית ניזוקה או אם מגן הבטיחות על העט ניזוק.
- שמור את העט באריזת הקרטון הסגורה עד אשר אתה מוכן להשתמש בו.
- לעולם אל תשאיר את העט ללא השגחה בסביבה בה אחרים עלולים לגעת בו.
- אל תשתמש בעט שלך, אם הפלת אותו או אם נראה שהוא ניזוק, או שהפלת אותו לאחר שהפקק הוסר.
- יש להזריק את היירימוז אייץ'.סי.אף 15-30 דקות לאחר הוצאה מהמקרר למען נוחות ההזרקה.
- השלך את העט המשומש מיד לאחר השימוש. אין לעשות שימוש חוזר בעט. ראה "8. הנחיות להשלכת העט המשמש" בסוף פרק ההוראות.

איך עליך לאחסן את העט שלך?

- אחסן את העט שלך בתוך אריזת הקרטון החיצונית במקרר ($2-8^{\circ}\text{C}$).
- במידת הצורך, למשל, אם אתה יוצא לטיול, ניתן לאחסן את היירימוז אייץ' סי.אף בטמפרטורת החדר (בטמפרטורה שאינה עולה על 25°C), למשך תקופה של עד 42 ימים. יש להגן על העט מפני אור.
- לאחר הוצאה מהמקרר לאחסון בטמפרטורת החדר, יש להשתמש בעט בתוך 42 ימים או להשליכו, אפילו אם הוחזר למקרר לאחר מכן.
- עליך לתעד את התאריך בו הוצאת את העט המוכן לשימוש מהמקרר לראשונה, ואת התאריך לאחריו יש להשליך את העט.
- שמור על העט באריזת הקרטון המקורית עד שאתה מוכן להשתמש בתרופה על מנת להגן מאור.
- אין לאחסן את העט בתנאי חום או קור קיצוניים.
- אין להקפיא את העט.

יש לשמור על היירימוז אייץ' סי.אף וכל תרופה אחרת הרחק מהישג ידם של ילדים.

מה דרוש לך לצורך ההזרקה?

הנח את הפריטים הבאים על משטח נקי ושטוח.

אריזת הקרטון שלך כוללת:

- היירימוז אייץ' סי.אף עט מוכן לשימוש (ראה איור א'). כל עט מכיל 40 מ"ג/0.4 מ"ל אדאלימומאב או 80 מ"ג/0.8 מ"ל אדאלימומאב.
- אריזת הקרטון אינה כוללת (ראה איור ב'):
 - מגבון אלכוהול
 - צמר גפן או גזה
 - מכל להשלכת חפצים חדים ראה "8. הנחיות להשלכת העט המשומש" בסוף פרק ההוראות.
 - אגד הדבקה.



איור ב': פריטים שאינם כלולים באריזת הקרטון

לפני ההזרקה

הכנת העט

 <p>איור ג': בדיקות בטיחות לפני ההזרקה</p>	<ul style="list-style-type: none"> • להזרקה נוחה יותר, הוצא את העט מהמקרר 15-30 דקות לפני ההזרקה על מנת שהתרופה תגיע לטמפרטורת החדר. • הסתכל דרך חלונית הצפייה. על התמיסה להיות חסרת צבע עד צהבהבה כמו גם צלולה עד מעט חלבית. אל תשתמש אם נראים חלקיקים ו/או שינויי צבע. ייתכן שתראה בועות אוויר קטנות, שהן תופעה תקינה. אם אתה מודאג לגבי מראה התמיסה, פנה לרוקח לעזרה. • הסתכל על תאריך התפוגה (EXP) על העט (ראה איור ג'). אל תשתמש בעט אם תאריך התפוגה חלף. • אל תשתמש אם מגן הבטיחות של העט ניזוק. <p>פנה לרוקח אם העט אינו עומד בכל הבדיקות המפורטות מעלה.</p>
--	--

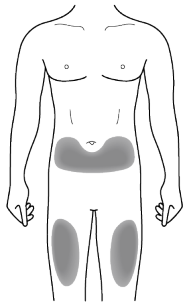
1. בחירת מקום ההזרקה:	
 <p>איור ד': בחר את מקום ההזרקה</p>	<ul style="list-style-type: none"> • מקום ההזרקה המומלץ הינו קדמת הירך. ניתן להזריק גם בבטן התחתונה, אך לא באיזור שבמרחק עד 5 סנטימטרים סביב הטבור (ראה איור ד'). • בחר במקום שונה בכל פעם שעליך להזריק לעצמך את התרופה. • אל תזריק באזורים בהם העור רגיש, חבול, אדמומי, קשקשי, או קשה. הימנע מהזרקה לאזורים עם צלקות או סימני מתיחה. • אם יש לך ספחת (פסוריאזיס), אל תזריק ישירות באזורים בהם יש רבדים ספחתיים.

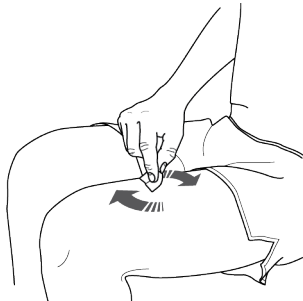
2. ניקוי מקום ההזרקה:	
 <p>איור ה': ניקוי מקום ההזרקה</p>	<ul style="list-style-type: none"> • שטוף ידיך היטב בסבון ומים. • תוך תנועה מעגלית, נקה את מקום ההזרקה עם מגבון אלכוהול. הנח למקום להתייבש לפני ההזרקה (ראה איור ה'). • אל תיגע באיזור הנקי שוב לפני ההזרקה.

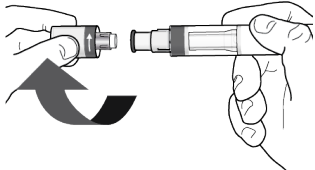
3. הסרת הפקק:	
 <p>איור ז': הסר את הפקק</p>	<ul style="list-style-type: none"> • הסר את הפקק רק כשאתה מוכן להשתמש בעט. • סובב את הפקק בכיוון החיצים (ראה איור ז'). • לאחר הסרת הפקק, השלך אותו. אל תנסה להחזירו למקום. • השתמש בעט בתוך 5 דקות מהסרת הפקק. • ייתכן שתראה מספר טיפות נוזל היוצאות מהמחט. הדבר תקין.

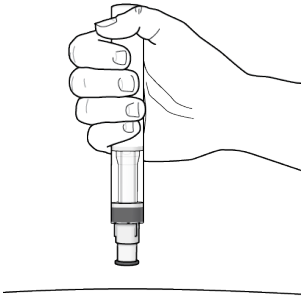
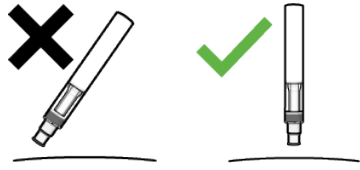
4. החזקת העט:	
<ul style="list-style-type: none"> • החזק את העט ב - 90 מעלות לאיזור ההזרקה הנקי (ראה איור ז'). 	
 <p>איור ז': החזק את העט</p>	 <p>לא נכון נכון</p>

הזריקה שלך

<p>עליך לקרוא מידע זה לפני שאתה מזריק בזמן ההזרקה תשמע 2 נקישות חזקות:</p> <ul style="list-style-type: none"> ○ הנקישה הראשונה מציינת שההזרקה החלה. ○ לאחר מספר שניות, נקישה שניה המציינת שההזרקה כמעט הסתיימה. <p>עליך להמשיך להחזיק את העט בחוזקה כנגד העור, עד שתראה חיווי ירוק ממלא את חלונית הצפייה עד לעצירה.</p>

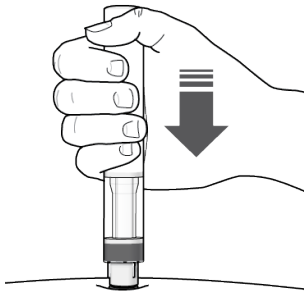
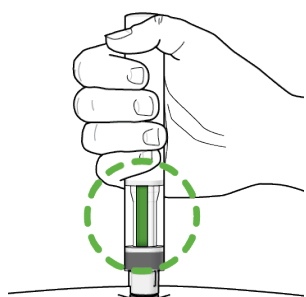
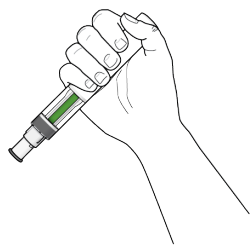
 <p>איור ח': התחלת ההזרקה</p>	<p>5. התחלת ההזרקה:</p> <ul style="list-style-type: none"> • לחץ על העט בחוזקה כנגד העור כדי להתחיל את ההזרקה (ראה איור ח'). • הנקישה הראשונה מציינת שההזרקה החלה. • המשך ללחוץ את העט בחוזקה כנגד העור. • החיווי הירוק מראה את התקדמות ההזרקה.
 <p>איור ט': סיום ההזרקה</p>	<p>6. סיום ההזרקה:</p> <ul style="list-style-type: none"> • הקשב עד שתשמע את הנקישה השנייה. הדבר מציין שההזרקה כמעט הסתיימה. • בדוק שהחיווי הירוק ממלא את חלונית הצפייה ואינו זז עוד (ראה איור ט'). • עתה ניתן להוציא את העט.
 <p>איור י': בדוק את החיווי הירוק</p>	<p>לאחר ההזרקה</p> <p>7. בדוק שהחיווי הירוק ממלא את חלונית הצפייה (ראה איור י'):</p> <ul style="list-style-type: none"> • פירוש הדבר הוא שהתרופה הוזרקה במלואה. פנה אל הרופא שלך אם החיווי הירוק אינו נראה. • תיתכן כמות קטנה של דם במקום ההזרקה. ניתן ללחוץ על מקום ההזרקה בעזרת צמר גפן או פד גזה למשך 10 שניות. אל תשפשף את מקום ההזרקה. במידת הצורך, ניתן לכסות את מקום הזריקה באגד הדבקה קטן.

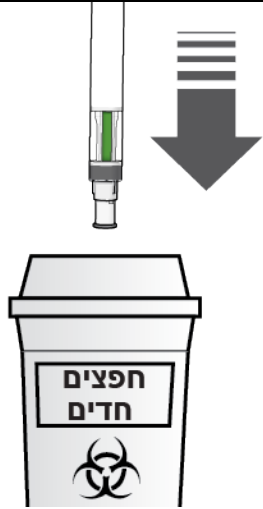
	8. הנחיות להשלכת העט המשומש:
 <p data-bbox="219 756 673 793">איור י"א: השלך את העט המשומש שלך</p>	<ul style="list-style-type: none"> • השלך את העט המשומש למכל יעודי להשלכת חפצים חדים (מכל עמיד לנקבים הניתן לסגירה, ראה איור י"א). למען הבטיחות והבריאות שלך ושל אחרים, לעולם אל תנסה לעשות שימוש חוזר בעט. • אין להשליך תרופות לביוב או לפח אשפה ביתי. שאל את הרופא או הרוקח איך להשליך תרופות שאינן בשימוש עוד. אמצעים אלו יסייעו להגן על הסביבה. יש להשליך כל מוצר או פסולת שאינם בשימוש בהתאם לתקנות המקומיות.

אם יש לך שאלות, אנא שוחח עם הרופא, האחיות, או רוקח המכירים היטב את היירימוז אייץ' סי.אף.

עלון לצרכן לפי תקנות הרוקחים (תכשירים) התשמ"ו – 1986
התרופה משווקת על פי מרשם רופא בלבד

היירימוז® אייץ'.סי.אף
תמיסה להזרקה במזרק מוכן לשימוש
תמיסה מוכנה להזרקה תת עורית

חומר פעיל וכמותו:

כל מזרק מוכן לשימוש של היירימוז אייץ'.סי.אף 20 מ"ג מכיל אדאלימומאב 20 מ"ג ב- 0.2 מ"ל adalimumab 20 mg in 0.2 ml (100 מ"ג/מ"ל)

כל מזרק מוכן לשימוש של היירימוז אייץ'.סי.אף 40 מ"ג מכיל אדאלימומאב 40 מ"ג ב- 0.4 מ"ל adalimumab 40 mg in 0.4 ml (100 מ"ג/מ"ל)

כל מזרק מוכן לשימוש של היירימוז אייץ'.סי.אף 80 מ"ג מכיל אדאלימומאב 80 מ"ג ב- 0.8 מ"ל adalimumab 80 mg in 0.8 ml (100 מ"ג/מ"ל)

לרשימה של החומרים הבלתי פעילים ראה פרק 2 סעיף "מידע חשוב בנוגע לחלק מהמרכיבים של היירימוז אייץ'.סי.אף" וכן פרק 6.

קרא בעיון עלון זה עד סופו בטרם תשתמש בתרופה.

- עלון זה מכיל מידע תמציתי על היירימוז אייץ'.סי.אף. אם יש לך שאלות נוספות, שאל את הרופא או הרוקח.
- תרופה זו נרשמה לטיפול עבורך. אל תעביר אותה לאחרים. היא עלולה להזיק להם אפילו אם נראה כי מצבם הרפואי דומה לשלך.

היירימוז אייץ'.סי.אף הינו תכשיר ביו-סימילאר. למידע נוסף על תכשירי ביו-סימילאר יש לפנות לאתר משרד הבריאות:
<https://www.gov.il/he/Departments/General/biosimilar>

בנוסף לעלון, לתכשיר היירימוז אייץ'.סי.אף קיים 'כרטיס מידע בטיחותי למטופל'. כרטיס זה מכיל מידע בטיחותי חשוב, שעליך לדעת, לפני התחלת הטיפול ובמהלך הטיפול בהיירימוז אייץ'.סי.אף ולפעול על פיו. יש לעיין ב'כרטיס מידע בטיחותי למטופל' ובעלון לצרכן בטרם תחילת השימוש בתכשיר. יש לשמור את הכרטיס לעיון נוסף במידת הצורך.

לתשומת ליבך, חשוב שבכל פעם שאתה מקבל את התרופה בבית המרקחת, תוודא שאתה מקבל את אותה התרופה שרשם לך הרופא המומחה המטפל בך. אם התרופה שקיבלת נראית שונה מזו שאתה מקבל בדרך כלל או שהנחיות השימוש השתנו, אנא פנה מיד לרוקח לוודא שקיבלת את התרופה הנכונה. כל החלפה או שינוי מינון של תרופה המכילה אדאלימומאב (החומר הפעיל בתרופה) חייבים להתבצע אך ורק על ידי הרופא המומחה המטפל. אנא בדוק כי שמו המסחרי של התכשיר שרשם לך הרופא המומחה במרשם, הינו זהה לשם התרופה שקיבלת מהרוקח.

1. למה מיועדת היירימוז אייץ'.סי.אף?

דלקת מפרקים שגרונת (Rheumatoid arthritis)

היירימוז אייץ'.סי.אף בשילוב עם מתוטרקסט (methotrexate) מיועדת ל:

- טיפול בדלקת מפרקים שגרונת פעילה, בינונית עד חמורה, במבוגרים, כאשר התגובה לתרופות מסוג disease-modifying anti-rheumatic drugs (DMARDs) כולל מתוטרקסט הייתה לא מספקת.
- טיפול בדלקת מפרקים שגרונת פעילה, חמורה ומתקדמת במבוגרים אשר לא טופלו בעבר עם מתוטרקסט.

ניתן לתת היירימוז אייץ'.סי.אף כטיפול יחיד במקרים של אי סבילות למתוטרקסט או כאשר המשך הטיפול עם מתוטרקסט אינו מתאים.

היירימוז אייץ'.סי.אף הראתה כי היא מפחיתה את קצב התקדמות הנזק למפרקים כפי שנמדד באמצעות צילום רנטגן ומשפרת את התפקוד הגופני, כאשר ניתנת בשילוב עם מתוטרקסט.

דלקת מפרקים שגרנית בילדים ובמתבגרים (Polyarticular juvenile idiopathic arthritis)

- היירימוז אייץ'.סי.אף בשילוב עם מתוטרקסט מיועדת לטיפול בדלקת מפרקים שגרנית פעילה במטופלים מגיל שנתיים אשר חוו תגובה לא מספקת לתרופה אחת או יותר ממשפחת ה-DMARDs. ניתן לתת היירימוז אייץ'.סי.אף כטיפול יחיד במקרים של אי סבילות למתוטרקסט או כאשר המשך טיפול עם מתוטרקסט אינו מתאים. אדאלימומאב לא נחקר במטופלים בני פחות משנתיים.

דלקת אזורי החיבור של הגיד לעצם - Enthesitis-related arthritis

- היירימוז אייץ'.סי.אף מיועדת לטיפול בדלקת פעילה של אזורי החיבור של הגיד לעצם, במטופלים מגיל 6 ומעלה, אשר חוו תגובה לא מספקת או אי סבילות לטיפול מקובל.

דלקת חוליות מקשחת (Ankylosing spondylitis)

- היירימוז אייץ'.סי.אף מיועדת לטיפול במבוגרים עם דלקת חוליות מקשחת פעילה וחמורה, אשר חוו תגובה לא מספקת לטיפול מקובל.

דלקת חוליות מקשחת ללא עדויות רדיוגרפיות (Axial spondyloarthritis without radiographic evidence of AS)

- היירימוז אייץ'.סי.אף מיועדת לטיפול במבוגרים עם דלקת חוליות מקשחת חמורה ללא עדויות רדיוגרפיות, אך עם סימני דלקת כפי שנמצאו בבדיקות רדילוגיות ו/או בדיקות מעבדה הכוללות MRI ו/או רמות CRP, אשר חוו תגובה לא מספקת או אי סבילות לתרופות נוגדות דלקת שאינן סטרואידליות (NSAIDs).

דלקת מפרקים ספחתית (Psoriatic arthritis)

- היירימוז אייץ'.סי.אף מיועדת לטיפול בדלקת מפרקים ספחתית פעילה ומתקדמת במבוגרים, כאשר התגובה לטיפול קודם בתרופה ממשפחת ה-DMARDs הייתה לא מספקת. היירימוז אייץ'.סי.אף הראתה כי היא מפחיתה את קצב התקדמות הנזק למפרקים היקפיים כפי שנמדד באמצעות צילום רנטגן במטופלים עם תתי סוגים רב מפרקיים סימטריים של המחלה ומשפרת את התפקוד הגופני.

פחת (Psoriasis)

- היירימוז אייץ'.סי.אף מיועדת לטיפול בספחת רובדית כרונית בינונית עד חמורה במבוגרים שמועמדים לטיפול סיסטמי.

פחת רובדית בילדים (Paediatric plaque psoriasis)

- היירימוז אייץ'.סי.אף מיועדת לטיפול בספחת רובדית כרונית חמורה בילדים ובמתבגרים מגיל 4 אשר חוו תגובה לא מספקת או אינם מתאימים לטיפול מקומי או לטיפול באור (פוטותרפיה).

הידראדניטיס סופורטיבה (Hidradenitis suppurativa)

- היירימוז אייץ'.סי.אף מיועדת לטיפול בהידראדניטיס סופורטיבה פעילה, בינונית עד חמורה במבוגרים ובמתבגרים מגיל 12 אשר חוו תגובה לא מספקת לטיפול סיסטמי מקובל להידראדניטיס סופורטיבה.

מחלת קרוהן (Crohn's disease)

- היירימוז אייץ'.סי.אף מיועדת להפחתת סימנים ותסמינים ולהשראה ושימור של הפוגה קלינית במבוגרים עם מחלת קרוהן פעילה בינונית עד חמורה אשר חוו תגובה לא מספקת לטיפול מקובל. היירימוז אייץ'.סי.אף מיועדת להפחתת הסימנים והתסמינים ולהשראת הפוגה קלינית במטופלים אלה גם כאשר הפסיקו להגיב או חוו אי סבילות לתרופה המכילה אינפליקסימאב (infliximab).

מחלת קרוהן בילדים (Paediatric Crohn's disease)

- היירימוז אייץ'.סי.אף מיועדת לטיפול במחלת קרוהן פעילה בינונית עד חמורה בילדים מגיל 6 אשר חוו תגובה לא מספקת, אי סבילות או בעלי התווית נגד לטיפול המקובל, הכולל טיפול תזונתי ראשוני וטיפול בקורטיקוסטרואידים ו/או תרופות אימונומודולטוריות (מווסתות מערכת חיסון).

דלקת כיבית של המעי הגס (Ulcerative colitis)

- היירימוז אייץ'.סי.אף מיועדת לטיפול בדלקת כיבית פעילה, בינונית עד חמורה של המעי הגס במבוגרים אשר חוו תגובה לא מספקת, אי סבילות או בעלי התווית נגד לטיפול המקובל הכולל קורטיקוסטרואידים ו-6-מרקפטופורין (6-MP) או אזתיופרין (AZA).

דלקת כיבית של המעי הגס בילדים (קוליטיס כיבית) (Paediatric ulcerative colitis)

- היירימוז אייץ'.סי.אף מיועדת לטיפול בדלקת כיבית פעילה, בינונית עד חמורה של המעי הגס בילדים מגיל 6, אשר חוו תגובה לא מספקת, אי סבילות או בעלי התווית נגד לטיפול המקובל הכולל קורטיקוסטרואידים ו/או 6-מרקאפטופורין (6-MP) או אזאתיופרין (AZA).

דלקת של הענביה (אובאיטיס) (Uveitis)

- היירימוז אייץ'.סי.אף מיועדת לטיפול בדלקת של הענביה (כוללת, אחורית או אמצעית), ממקור לא זיהומי, במבוגרים אשר חוו תגובה לא מספקת לטיפול בקורטיקוסטרואידים או במטופלים הצריכים הפחתה במינון הקורטיקוסטרואידים או במטופלים להם הטיפול בקורטיקוסטרואידים אינו מתאים.

דלקת של הענביה (אובאיטיס) בילדים (Paediatric uveitis)

- היירימוז אייץ'.סי.אף מיועדת לטיפול בדלקת כרונית ממקור לא זיהומי של הענביה, בילדים מגיל שנתיים אשר חוו תגובה לא מספקת או אי סבילות לטיפול מקובל או כאשר טיפול מקובל אינו מתאים.

מחלת בכצ'ט המתבטאת במעי (Intestinal Behcet's disease)

- היירימוז אייץ'.סי.אף מיועדת לטיפול במחלת בכצ'ט המתבטאת במעי, במטופלים אשר חוו תגובה לא מספקת לטיפול מקובל.

היירימוז אייץ'.סי.אף מכילה את החומר הפעיל, אדאלימומאב (adalimumab). אדאלימומאב (adalimumab) הינו נוגדן חד-שבטי ממקור אנושי. נוגדנים חד-שבטיים הם חלבונים שנקשרים למטרות מסויימות. המטרה של אדאלימומאב (adalimumab) היא חלבון הנקרא טומור נקרוזיס פקטור (TNF α) המעורב במערכת החיסון (הגנה) ומצוי ברמות גבוהות במחלות הדלקתיות המפורטות מעלה. באמצעות קישור ל-TNF α , היירימוז אייץ'.סי.אף מפחיתה את התהליך הדלקתי במחלות אלה.

קבוצה תרפויטית:

TNF α עם

2. לפני השימוש בהיירימוז אייץ'.סי.אף

אין להשתמש בהיירימוז אייץ'.סי.אף אם:

- הינך אלרגי (בעל רגישות יתר) לחומר הפעיל אדאלימומאב או לכל אחד מהמרכיבים האחרים של היירימוז אייץ'.סי.אף (ראה גם פרק 6 "מידע נוסף").
- הינך סובל משחפת פעילה או זיהומים חמורים אחרים (ראה גם סעיף "אזהרות מיוחדות בנוגע לשימוש בהיירימוז אייץ'.סי.אף"). חשוב שתיידע את הרופא שלך אם יש לך תסמינים של זיהום, כגון חום, פצעים, תחושת עייפות, ובעיות שיניים.
- הינך סובל מאי ספיקת לב בדרגה בינונית או חמורה. חשוב שתספר לרופא שלך אם סבלת בעבר או אם הינך סובל מבעיית לב חמורה (ראה גם סעיף "אזהרות מיוחדות בנוגע לשימוש בהיירימוז אייץ'.סי.אף").

**אזהרות מיוחדות בנוגע לשימוש בהיירימוז אייץ'.סי.אף:
לפני הטיפול בהיירימוז אייץ'.סי.אף, ידע את הרופא שלך:**

תגובה אלרגית

- אם הינך סובל מתגובות אלרגיות עם תסמינים כגון לחץ בחזה, צפצופים בנשימה, סחרחורת, נפיחות או פריחה, הפסק את הטיפול בהיירימוז אייץ'.סי.אף ופנה מיד לרופא, מאחר ובמקרים נדירים התגובות הללו עלולות להיות מסכנות חיים.

זיהומים

- אם הינך סובל מזיהום, כולל זיהום ממושך או זיהום מקומי (למשל כיב ברגל), עליך להתייעץ עם הרופא לפני תחילת הטיפול בהיירימוז אייץ'.סי.אף. אם אינך בטוח, פנה לרופא שלך.

- בעת הטיפול בהיירימוז אייץ' סי.אף, אתה עלול ללקות בזיהומים בקלות רבה יותר. הסיכון עלול לעלות אם אתה סובל מליקוי בתפקודי הריאות. זיהומים אלה עלולים להיות רציניים וכוללים שחפת, זיהומים הנגרמים על ידי נגיפים, פטריות, טפילים או חיידקים וזיהומים חמורים בדם (אלח דם [ספסיס]).
- במקרים נדירים, זיהומים אלה עלולים להיות מסכני חיים. חשוב שתספר לרופא שלך באם מופיעים אצלך תסמינים כגון חום, פצעים, תחושת עייפות או בעיות שיניים. ייתכן שהרופא יחליט על הפסקה זמנית בטיפול בהיירימוז אייץ' סי.אף.
- היוועץ ברופא שלך אם אתה גר או מטייל באזורים שבהם זיהומים פטרייתיים נפוצים מאוד (כגון היסטופלסמוזיס [histoplasmosis], פטרת קוקסידיואידיס [coccidioidomycosis] או בלסטומיקוזיס [blastomycosis]).
- היוועץ ברופא שלך אם היו לך זיהומים חוזרים ונשנים או מצבים אחרים המעלים את הסיכון לזיהומים.
- אם הנך מעל גיל 65, אתה עלול להיות רגיש יותר לזיהומים בזמן הטיפול בהיירימוז אייץ' סי.אף. הרופא שלך ואתה צריכים להפנות תשומת לב מיוחדת לסימנים של זיהום בזמן קבלת טיפול בהיירימוז אייץ' סי.אף. חשוב לספר לרופא שלך אם מופיעים אצלך תסמינים של זיהום כגון חום, פצעים, תחושת עייפות או בעיות שיניים.

שחפת

- חשוב מאוד שתספר לרופא שלך אם היית תלך אי פעם שחפת או אם היית במגע קרוב עם אדם שחלה בשחפת. אם יש לך שחפת פעילה אל תשתמש בהיירימוז אייץ' סי.אף.
- מכיוון שדווחו מקרים של שחפת בחולים שטופלו באדאלימומאב, הרופא יבדוק אם יש לך סימנים או תסמינים של שחפת לפני התחלת הטיפול בהיירימוז אייץ' סי.אף. הדבר יכול הערכה רפואית מקיפה, כולל ההיסטוריה הרפואית שלך ובדיקות סקר מתאימות (כגון צילום רנטגן של החזה ובדיקת טוברקולין לגילוי שחפת). ביצוע הבדיקות ותוצאותיהן יתועדו ב'כרטיס מידע בטיחותי למטופל' שלך. חשוב מאוד שתספר לרופא אם סבלת בעבר משחפת, או אם היית במגע קרוב עם אדם החולה בשחפת. אם יש לך שחפת פעילה אל תשתמש בהיירימוז אייץ' סי.אף.
 - שחפת עשויה להתפתח במהלך הטיפול גם אם קיבלת טיפול מונע נגד שחפת.
 - פנה מיד לרופא שלך אם במהלך או לאחר הטיפול מופיעים תסמיני שחפת (שיעול מתמשך, ירידה במשקל, עייפות, חום נמוך), או אם מופיע כל זיהום אחר.

דלקת כבד נגיפית (הפטיטיס) מסוג B

- ספר לרופא שלך באם הינך נשא של דלקת כבד נגיפית מסוג B (HBV), אם יש לך דלקת כבד נגיפית מסוג B פעילה, או אם הינך חושב שאתה נמצא בסיכון להידבק בדלקת כבד נגיפית מסוג B. על הרופא שלך לבצע לך בדיקות ל-HBV. באנשים נשאי HBV, היירימוז אייץ' סי.אף עלולה לגרום לפעילות מחודשת שלו. במקרים נדירים, במיוחד אם הינך נוטל תרופות המדכאות את מערכת החיסון, שפעול של דלקת כבד נגיפית מסוג B עלול להיות מסכן חיים.

ניתוח או הליך דנטלי

- אם הינך אמור לעבור ניתוח או הליך דנטלי, ספר לרופא שאתה נוטל היירימוז אייץ' סי.אף. ייתכן שהרופא ימליץ על הפסקה זמנית בטיפול בהיירימוז אייץ' סי.אף.

מחלות המערבות תהליכי דה-מיאליניזציה

- אם יש לך או אם הינך מפתח מחלה המערבת תהליכי דה-מיאליניזציה (מחלה המשפיעה על השכבה המבודדת מסביב לעצבים, כמו טרשת נפוצה), הרופא יחליט אם עליך לקבל או להמשיך לקבל היירימוז אייץ' סי.אף. ספר לרופא באופן מיידי באם מופיעים אצלך תסמינים כגון שינויים בראייה, חולשה בזרועות או ברגליים או חוסר תחושה או עקצוץ בכל חלק בגוף.

חיסונים

- חיסונים מסויימים עלולים לגרום לזיהומים ואין לקבל אותם בעת הטיפול בהיירימוז אייץ' סי.אף.
 - היוועץ ברופא שלך לפני שאתה מקבל חיסון כלשהו.
 - במידת האפשר, מומלץ שילדים יקבלו את כל החיסונים המתוכננים לגילם לפני תחילת הטיפול בהיירימוז אייץ' סי.אף.
 - אם טופלת בהיירימוז אייץ' סי.אף במהלך ההיריון, תינוקך עלול להיות בסיכון גדול יותר ללקות בזיהום במשך עד כ-5 חודשים לאחר המנה האחרונה שקיבלת במהלך ההיריון. חשוב שתספרי לרופא והצוות

המטפל בתינוקך שטופלת בהיירימוז אייץ'.סי.אף בזמן ההיריון, כדי שיוכלו להחליט מתי התינוק שלך יוכל לקבל חיסונים.

אי ספיקת לב

- אם הינך סובל מאי ספיקת לב קלה ואתה מטופל בהיירימוז אייץ'.סי.אף, המצב של אי ספיקת הלב שלך צריך להיות מנוטר בקפדנות על-ידי הרופא שלך. חשוב שתספר לרופא שלך אם יש לך או הייתה לך בעיה לבבית חמורה.
- אם מתפתחים תסמינים חדשים של אי ספיקת לב או שהתסמינים הקיימים מחמירים (כגון קוצר נשימה, או התנפחות של כפות הרגליים), עליך לפנות לרופא באופן מיידי. הרופא שלך יחליט אם עליך לקבל היירימוז אייץ'.סי.אף.

חום, חבורות, דימום או חיוורון

- בחולים מסוימים, הגוף לא מצליח לייצר כמות מספקת של תאי דם הנלחמים בזיהומים או מסייעים בהפסקה של דימום. אם אתה מפתח חום שלא עובר, או אם אתה מפתח חבורות או מדמם בקלות או נראה חיוור מאוד, עליך לפנות לרופא באופן מיידי. ייתכן שהרופא יחליט להפסיק את הטיפול.

סרטן

- תוארו מקרים נדירים מאוד של סוגים מסוימים של סרטן אצל מבוגרים וילדים שטופלו באדאלימומאב או בחוסמי TNF α אחרים. חולים עם דלקת מפרקים שגרונת חמורה יותר, הסובלים מהמחלה זמן רב, עלולים להיות בעלי סיכון גבוה מהממוצע לחלות בלימפומה ולוקמיה (סוגי סרטן המשפיעים על תאי הדם ומח העצם). אם הינך נוטל היירימוז אייץ'.סי.אף, הסיכון לחלות בלימפומה, לוקמיה, או סוגי סרטן אחרים עלול לעלות. במקרים נדירים, נצפה סוג מסוים וקשה של לימפומה בחולים המטופלים באדאלימומאב. חלק מחולים אלה טופלו גם בתרופות אנתיופריין או מרקפטופורין. ספר לרופא שלך באם הינך נוטל אנתיופריין או מרקפטופורין יחד עם היירימוז אייץ'.סי.אף.
- מקרים של סרטן עור שאינו מלנומה נצפו בחולים שטופלו באדאלימומאב. באם מופיעים נגעים עוריים חדשים או באם חל שינוי במראה של נגעים קיימים במהלך או לאחר הטיפול בהיירימוז אייץ'.סי.אף, ספר על כך לרופא.
- דווחו מקרים של סרטן שאינו לימפומה בחולים עם מחלת ריאות חסימתית כרונית (COPD) שטופלו בתרופה אחרת מסוג חסם TNF α . אם הינך סובל ממחלת ריאות חסימתית כרונית, או אם הינך מעשן כבד, עליך לדון עם הרופא האם טיפול בתרופה מסוג חסם TNF α מתאים עבורך.

מחלה אוטואימונית

- במקרים נדירים, הטיפול בהיירימוז אייץ'.סי.אף עלול לגרום לתסמונת דמויית לופוס (זאבת). פנה לרופא באם מופיעים תסמינים כגון: פריחה ממושכת ולא מוסברת, חום, כאבי מפרקים או עייפות.

עישון

אם הינך מעשן כבד, עליך לדון עם הרופא האם הטיפול בתרופה מסוג חסם TNF α מתאים לך.

ילדים ומתבגרים

חיסונים: במידת האפשר, ילדים צריכים לקבל את כל החיסונים הנדרשים לפני תחילת הטיפול בהיירימוז אייץ'.סי.אף.

אין מידע לגבי שימוש בהיירימוז אייץ'.סי.אף בילדים מתחת לגיל שנתיים.

- אין להשתמש במזרק מוכן לשימוש המכיל 40 מ"ג או 80 מ"ג של החומר הפעיל אדאלימומאב באם הומלץ מינון שונה מ- 40 מ"ג או 80 מ"ג.

תגובות בין תרופתיות

אם הינך נוטל או נטלת לאחרונה תרופות אחרות, כולל תרופות הנמכרות ללא מרשם או תוספי תזונה, עליך להודיע על כך לרופא המטפל או לרוקח.

אין ליטול היירימוז אייץ'.סי.אף יחד עם תרופות המכילות את החומר הפעיל אנקינרה (anakinra) או אבטופט (abatacept) המשמשות לטיפול בדלקת מפרקים שגרונת, עקב העלייה בסיכון לזיהום חמור.

ניתן ליטול היירימוז אייץ'.סי.אף יחד עם מתוטרקסט או תרופות מסוימות מסוג disease-modifying anti-rheumatic agents (כגון סולפלזאין, הידרוקסיכלורוקווין, לפלונומיד ותכשירי זהב להזרקה), קורטיקוסטרואידים או משככי כאבים, כולל תרופות נוגדות דלקת שאינן סטרואידיות (NSAIDs).

אם יש לך שאלות, שאל את הרופא שלך.

היריון הנקה ופוריות

- עלייך לשקול את השימוש באמצעי מניעה נאותים למניעת היריון ולהמשיך את השימוש בהם במשך 5 חודשים לפחות לאחר הטיפול האחרון בהיירימוז אייץ'.סי.אף.
- אם הינך בהיריון, חושבת שהינך בהיריון, או מתכננת להיכנס להיריון, עלייך להיוועץ ברופא לפני התחלת הטיפול בהיירימוז אייץ'.סי.אף.
- שימוש בהיירימוז אייץ'.סי.אף במהלך ההיריון יעשה רק אם יש צורך.
- במחקר שבדק שימוש בנשים בהיריון, לא נמצא סיכון גבוה יותר למומים מולדים כאשר האם קיבלה אדאלימומאב במהלך ההיריון בהשוואה לאמהות עם אותה מחלה שלא קיבלו אדאלימומאב.
- אם הינך נוטלת היירימוז אייץ'.סי.אף במהלך ההיריון, תינזקך עלול להיות בסיכון גבוה יותר ללקות בזיהום.
- חשוב ליידע את רופא הילדים המטפל בתינוקך ואת הצוות הרפואי במרפאה ובטיפת חלב כי נטלת היירימוז אייץ'.סי.אף במהלך ההיריון, לפני שתינוקך מקבל חיסון כלשהו (למידע נוסף על חיסונים, ראי סעיף "אזהרות מיוחדות בנוגע לשימוש בהיירימוז אייץ'.סי.אף").
- ניתן ליטול היירימוז אייץ'.סי.אף במהלך הנקה.
- נתונים פרה-קליניים על השפעת אדאלימומאב על הפוריות אינם זמינים.

נהיגה ושימוש במכונות

להיירימוז אייץ'.סי.אף עלולה להיות השפעה שולית על היכולת לנהוג, לרכוב על אופניים, או להפעיל מכונות. לאחר טיפול בהיירימוז אייץ'.סי.אף תיתכן תחושת סחרחורת (ורטיגו) והפרעות בראייה.

מידע חשוב בנוגע לחלק מהמרכיבים של היירימוז אייץ'.סי.אף

היירימוז אייץ'.סי.אף מכילה פחות מ- 1 מילימול נתרן (23 מ"ג) בכל מזרק, כך שלמעשה היא "נטולת נתרן".

היירימוז אייץ'.סי.אף מכילה פוליסורבאט

היירימוז אייץ'.סי.אף 20 מ"ג: התרופה מכילה 0.08 מ"ג של פוליסורבאט 80 בכל מנה של 20 מ"ג.
היירימוז אייץ'.סי.אף 40 מ"ג: התרופה מכילה 0.16 מ"ג של פוליסורבאט 80 בכל מנה של 40 מ"ג.
היירימוז אייץ'.סי.אף 80 מ"ג: התרופה מכילה 0.32 מ"ג של פוליסורבאט 80 בכל מנה של 80 מ"ג.
פוליסורבאטים עלולים לגרום לתגובות אלרגיות. ספר לרופא אם יש לך או לילדך אלרגיות ידועות כלשהן.

3. איך תשתמש בהיירימוז אייץ'.סי.אף?

היירימוז אייץ'.סי.אף ניתנת בזריקה תת עורית. אין לבלוע את התרופה.

יש להשתמש בתרופה תמיד בהתאם להוראות הרופא. עליך לבדוק עם הרופא או הרוקח אם אינך בטוח בנוגע למינון ואופן נטילת התרופה.

המינון ואופן הטיפול יקבעו על ידי הרופא המטפל בלבד.

אין לעבור על המנה המומלצת.

אופן השימוש:

להוראות הכנה והזרקה מפורטות – ראה פרק "הוראות שימוש".

אם הזרקת בטעות היירימוז אייץ'.סי.אף לעיתים קרובות יותר מכפי שהרופא המטפל או הרוקח הורו לך, יש לפנות מיד לרופא או לרוקח ולדווח להם על כך. תמיד הבא את אריזת התרופה איתך, גם אם היא ריקה. אם בטעות בלע ילד מן התרופה, פנה מיד לרופא או לחדר מיון של בית חולים והבא את אריזת התרופה איתך.

אם שכחת להזריק את מנת ההיירימוז אייץ'.סי.אף בזמן הקצוב, יש להזריק מנה מיד כשנזכרת. את המנה הבאה לאחר מכן יש ליטול על פי התכנון המקורי, אם לא היית שוכח מנה.

יש להתמיד בטיפול כפי שהומלץ על ידי הרופא.

גם אם חל שיפור במצב בריאותך, אין להפסיק את הטיפול בתרופה ללא התייעצות עם הרופא.

אם אתה מפסיק את השימוש בהיירימוז אייץ' סי.אף תסמיני המחלה עלולים לחזור. יש להתייעץ עם הרופא או הרוקח לגבי הפסקת הטיפול.

אין ליטול תרופות בחושך! יש לבדוק את התווית והמנה בכל פעם שהינך נוטל תרופה. יש להרכיב משקפיים אם הינך זקוק להם.

אם יש לך שאלות נוספות בנוגע לשימוש בתרופה זו, היוועץ ברופא או ברוקח.

4. תופעות לוואי

כמו בכל תרופה, השימוש בהיירימוז אייץ' סי.אף עלול לגרום לתופעות לוואי בחלק מהמשתמשים. אל תיבהל למקרא רשימת תופעות הלוואי. ייתכן שלא תסבול מאף אחת מהן.

רוב תופעות הלוואי הן קלות עד בינוניות. עם זאת, חלק מתופעות הלוואי עלולות להיות חמורות ולהצריך טיפול. תופעות לוואי עלולות להתרחש עד 4 חודשים לפחות אחרי הטיפול האחרון בהיירימוז אייץ' סי.אף.

יש לפנות לעזרה רפואית באופן מיידי אם אתה מבחין בסימן מהבאים לתגובה אלרגית או כשל לבבי:

- פריחה חמורה, סרפדת או סימנים אחרים לתגובה אלרגית
- נפיחות בפנים, בידיים, בכפות הרגליים
- קשיי נשימה, קשיי בליעה;
- קוצר נשימה בפעילות גופנית או בשכיבה או התנפחות של כפות הרגליים

יש לפנות לרופא בהקדם האפשרי אם אתה מבחין בסימן מהבאים:

- סימנים ותסמינים המעידים על זיהום כגון חום, בחילה, פצעים, בעיות שיניים, צריבה בעת מתן שתן
- תחושת חולשה או עייפות
- שיעול
- תחושת עקצוץ
- חוסר תחושה
- ראייה כפולה
- חולשה בזרוע או ברגל
- חבורה או פצע פתוח שאינו מגליד
- סימנים ותסמינים המעידים על הפרעות במערכת הדם כגון חום ממושך, חבורות, דימום, חיוורון

תופעות הלוואי הבאות נצפו עם אדאלימומאב:

תופעות לוואי שכיחות מאוד (עשויות להופיע ביותר מ – 1 מכל 10 משתמשים):

- תגובות באתר ההזרקה (כולל כאב, נפיחות, אדמומיות או גרד)
- זיהומים בדרכי הנשימה (כולל התקררות, נזלת, זיהום בסינוסים, דלקת ריאות)
- כאב ראש
- כאב בטן
- בחילה והקאה
- פריחה
- כאב בשרירי השלד

תופעות לוואי שכיחות (עשויות להופיע ב – 10-1 משתמשים מתוך 100):

- זיהומים חמורים (כולל אלח דם ושפעת)
- זיהומים במעי (כולל דלקת קיבה ומעי [גסטרואנטריטיס])

- זיהומי עור (כולל צלוליטיס ושלבקת חוגרת)
- זיהומים באוזניים
- זיהומים בחלל הפה (כולל זיהומים בשיניים ופצעי קור)
- זיהומים במערכת הרבייה
- זיהומים בדרכי השתן
- זיהומים פטרייתיים
- זיהומים במפרקים
- גידולים שפירים
- סרטן עור
- תגובות אלרגיות (כולל אלרגיה עונתית)
- התייבשות
- שינויים במצב הרוח (כולל דיכאון)
- חרדה
- קשיי שינה
- הפרעה בתחושה, כגון: תחושת עקצוץ, דקירה, או חוסר תחושה
- מיגרנה
- לחץ על שורש העצב (כולל כאבי גב תחתון וכאבי רגליים)
- הפרעות ראייה
- דלקת עיניים
- דלקת של העפעף ונפיחות העין
- ורטיגו (תחושת סחרחורת)
- תחושה של דפיקות לב מהירות
- לחץ דם גבוה
- הסמקה
- שטף דם (הצטברות דם מחוץ לכלי הדם)
- שיעול
- אסתמה
- קוצר נשימה
- דימום בקיבה ובמעיים
- הפרעות עיכול (קושי בעיכול, נפיחות, צרבת)
- רפלוקס חומצי
- תסמונת סיקה (sicca, כולל יובש בפה ובעיניים)
- גרד
- פריחה מגרדת
- חבורות
- דלקת בעור (כגון אקזמה)
- הישברות של הציפורניים באצבעות הידיים ובבהונות הרגליים
- הזעה מוגברת
- נשירת שיער
- התחלה או החמרה של ספחת (פסוריאזיס)
- התכווצויות שרירים
- דם בשתן
- בעיות כלייתיות
- כאב בחזה
- בצקת
- חום
- ירידה במספר טסיות הדם המעלה את הסיכון לדימומים או לחבורות
- החלמה לקויה

תופעות לוואי שאינן שכיחות (עשויות להופיע ב – 10-1 משתמשים מתוך 1,000):

- זיהומים אופורטוניסטים (כולל שחפת וזיהומים אחרים המתרחשים כאשר עמידות הגוף למחלות יורדת)
- זיהומים של מערכת העצבים (כולל דלקת נגיפית של קרום המוח)
- זיהומים בעיניים
- זיהומים חיידקיים
- דלקת הסעיף (diverticulitis – זיהום ודלקת במעי הגס)
- סרטן
- סרטן שפוגע במערכת הלימפה
- מלנומה
- הפרעות במערכת החיסון העלולות להשפיע על הריאות, העור ובלוטות הלימפה (בעיקר כמצב רפואי הנקרא סרקואידוזיס)
- דלקת של כלי הדם (וסקוליטיס)
- רעד
- מחלת עצבים היקפית (ניורופתיה)
- שבץ
- אובדן שמיעה, שמיעת זמזום
- תחושה של דפיקות לב שאינן סדירות, כגון החסרת פעימה
- בעיות לב העלולות לגרום לקוצר נשימה או התנפחות של הקרסול
- התקף לב
- יצירת כיס בדופן של עורק מרכזי, דלקת וקריש בווריד, חסימה של כלי דם
- מחלות ריאה הגורמות לקוצר נשימה (כולל דלקת)
- תסחיף ריאתי (חסימת עורק בריאה)
- הצטברות לא תקינה של נוזל בין קרומי הצדר (pleural effusion)
- דלקת בלבלב הגורמת לכאב חמור בבטן ובגב קושי בבליעה
- בצקת בפנים (התנפחות של הפנים)
- דלקת בכיס המרה, אבנים בכיס המרה
- כבד שומני
- הזעה לילית
- הצטלקות
- פירוק של רקמת השריר
- זאבת אדמנתית מערכתית (systemic lupus erythematosus הכוללת דלקת בעור, בלב, בריאה, במפרקים, ובאברים אחרים)
- הפרעות בשינה
- אין אונות
- דלקות

תופעות לוואי נדירות (עשויות להופיע ב – 10-1 משתמשים מתוך 10,000):

- לוקמיה (סרטן הפוגע בדם ובמח העצם)
- תגובה אלרגית חריפה עם הלם
- טרשת נפוצה
- הפרעות עצביות (כגון דלקת בעצב העין ותסמונת גיליאן-בארה העלולה לגרום לחולשת שרירים, פגיעה בתחושתיות, תחושת עקצוץ בזרועות ובפלג הגוף העליון)
- הפסקה בפעימות הלב
- פיברוזיס ריאתי (הצטלקות הריאה)
- נקב במעי (חור במעי)
- דלקת כבד
- התלקחות מחודשת של דלקת כבד נגיפית מסוג B

- דלקת כבד אוטואימונית (דלקת בכבד הנגרמת על ידי מערכת החיסון של הגוף)
- דלקת של כלי דם בעור (וסקוליטיס עורי)
- תסמונת סטיבנס ג'ונסון (תסמינים מוקדמים כוללים הרגשת חולי, חום, כאב ראש ופריחה)
- בצקת בפנים (התנפחות של הפנים) כתגובה אלרגית
- אדמנת רב צורתית (פריחה עורית דלקתית)
- תסמונת דמויית לופוס
- אנגיואדמה (נפיחות מקומית של העור)
- תגובת עור ליכנואידיית (פריחה עורית מגרדת בגוון אדום-סגול)

תופעות לוואי ששכיחותן אינה ידועה (תופעות ששכיחותן טרם נקבעה):

- לימפומה של תאי T שבכבד ובטחול (סרטן דם נדיר שלעיתים קרובות גורם למוות)
- קרצינומה של התאים על שם מרקל (סוג של סרטן עור)
- סרקומה על שם קפושי, סרטן נדיר הקשור לזיהום בנגיף ההרפס האנושי 8. סרקומה על שם קפושי מופיעה לרוב כנגעים סגולים על העור
- כשל כבדי
- החמרה בדרמטומיזיטיס (נראה כפריחה עורית המלווה חולשת שרירים)
- עלייה במשקל (במרבית המטופלים, הייתה עלייה קטנה במשקל)

לחלק מתופעות הלוואי שנצפו בשימוש באדאלימומאב אין תסמינים וניתן לגלותן רק בבדיקות דם. תופעות אלה כוללות:

תופעות לוואי שכיחות מאוד (עשויות להופיע ביותר מ – 1 מכל 10 משתמשים):

- רמות נמוכות של תאי דם לבנים
- רמות נמוכות של תאי דם אדומים
- עלייה ברמות שומנים בדם
- עלייה באנזימי כבד

תופעות לוואי שכיחות (עשויות להופיע ב – 1-10 משתמשים מתוך 100):

- רמות גבוהות של תאי דם לבנים
- רמות נמוכות של טסיות דם
- עלייה בחומצה אורית בדם
- רמות לא תקינות של נתרן בדם
- רמות נמוכות של סידן בדם
- רמות נמוכות של פוספט בדם
- סוכר גבוה בדם
- רמות גבוהות של האנזים לקטאט דהידרוגנאז בדם
- המצאות נוגדנים עצמיים בדם
- רמות נמוכות של אשלגן בדם

תופעות לוואי שאינן שכיחות (עשויות להופיע ב – 1-10 משתמשים מתוך 1,000):

- ערכים גבוהים של בילירובין (בדיקת דם לתפקודי כבד).

תופעות לוואי נדירות (עשויות להופיע ב – 1-10 משתמשים מתוך 10,000):

- רמות נמוכות של תאי דם לבנים, תאי דם אדומים, וטסיות דם.

אם הופיעה תופעת לוואי, אם אחת מתופעות הלוואי מחמירה, או כאשר אתה סובל מתופעת לוואי שלא צוינה בעלון, עליך להתייעץ עם הרופא.

דיווח תופעות לוואי

ניתן לדווח על תופעות לוואי למשרד הבריאות באמצעות לחיצה על הקישור "דיווח על תופעות לוואי עקב טיפול תרופתי" שנמצא בדף הבית של אתר משרד הבריאות (www.health.gov.il) המפנה לטופס המקוון לדיווח על תופעות לוואי, או על ידי כניסה לקישור: <https://sideeffects.health.gov.il>

5. כיצד לאחסן את היירימוז אייץ'.סי.אף?

מנע הרעלה! תרופה זו, כמו כל תרופה אחרת, יש לשמור במקום סגור מחוץ להישג ידם וטווח ראייתם של ילדים ו/או תינוקות, ועל ידי כך תמנע הרעלה. אין לגרום להקאה ללא הוראה מפורשת מהרופא.

אין להשתמש בהיירימוז אייץ'.סי.אף לאחר תאריך התפוגה (exp. date) אשר מצויין על גבי אריזת הקרטון והמזרק. תאריך התפוגה מתייחס ליום האחרון של החודש המצויין.

תנאי אחסון:

יש לאחסן תרופה זו במקרר ($2-8^{\circ}\text{C}$). אין להקפיא. יש לשמור באריזת הקרטון החיצונית על מנת להגן מאור. במידת הצורך (למשל כאשר אתה בנסיעה), ניתן לאחסן את היירימוז אייץ'.סי.אף מחוץ למקרר, בטמפרטורה שאינה עולה על 25°C למשך תקופה של עד 42 ימים (לא יאוחר מתאריך התפוגה). יש להגן על המזרק מפני אור. לאחר הוצאה מהמקרר לאחסון בטמפרטורת החדר, יש להשתמש במזרק בתוך 42 ימים או להשליכו, אפילו אם הוחזר למקרר. עליך לתעד את התאריך בו הוצאת את המזרק מהמקרר לראשונה, ואת התאריך לאחריו יש להשליך את המזרק.

אין להשליך תרופות לביוב או לפח אשפה ביתי. שאל את הרוקח איך להשליך תרופות שאינן בשימוש עוד. אמצעים אלו יסייעו להגן על הסביבה.

6. מידע נוסף

מה היירימוז אייץ'.סי.אף מכילה?

החומר הפעיל הוא אדאלימומאב במזרק מוכן לשימוש הקיים בשלושה נפחים: מזרק מוכן לשימוש המכיל 80 מ"ג של אדאלימומאב ב- 0.8 מ"ל תמיסה. מזרק מוכן לשימוש המכיל 40 מ"ג של אדאלימומאב ב- 0.4 מ"ל תמיסה. מזרק מוכן לשימוש המכיל 20 מ"ג של אדאלימומאב ב- 0.2 מ"ל תמיסה. נוסף על המרכיב הפעיל התרופה מכילה גם:

mannitol, adipic acid, polysorbate 80, sodium hydroxide, hydrochloric acid, water for injection.

כיצד נראית היירימוז אייץ'.סי.אף ומה תכולת האריזה

כל מזרק מוכן לשימוש מכיל 0.8 מ"ל (80 מ"ג), 0.4 מ"ל (40 מ"ג), או 0.2 מ"ל (20 מ"ג) תמיסה צלולה עד מעט חלבית, חסרת צבע עד מעט צהבהבה.

היירימוז אייץ'.סי.אף מגיעה במזרק זכוכית לשימוש חד פעמי עם מחט בעובי 29G מפלדת אל חלד, מגן מחט, משענת לאצבעות, פקק גומי למחט, ומוט בוכנה מפלסטיק.

אריזת הקרטון מכילה מזרק אחד או שניים במגשית עבור 0.4 מ"ל ו- 0.8 מ"ל; ישנן גם אריזות "מולטי" המכילות 2 מזרקים (2 קופסאות המכילות כל אחת מזרק אחד) עבור 0.2 מ"ל, או 6 מזרקים (3 קופסאות המכילות כל אחת שני מזרקים) עבור 0.4 מ"ל.

ייתכן שלא כל גודלי האריזות ישווקו בפועל.

בעל הרישום והיבואן וכתובתו:

סנדוז פרמצבטיקה ישראל בע"מ, ת.ד. 9015, תל אביב, ישראל.

נערך בינואר 2026

מספר רישום התרופה בפנקס התרופות הממלכתי של משרד הבריאות: 178-64-37975-00

לשם הפשטות ולהקלת הקריאה, עלון זה נוסח בלשון זכר. על אף זאת, התרופה מיועדת לבני שני המינים.

על מנת להימנע מזיהומים ולהבטיח שימוש נכון בתרופה, חשוב שתעקוב אחרי ההוראות המפורטות מטה.

ודא שאתה קורא, מבין, ועוקב אחרי הוראות השימוש מטה לפני שתזריק היירימוז אייץ'.סי.אף. הרופא שלך או האחות ידריכו אותך כיצד להכין ולהזריק היירימוז אייץ'.סי.אף באופן נכון תוך שימוש במזרק היירימוז אייץ'.סי.אף מוכן לשימוש המכיל מנה אחת לפני שתשתמש בו בפעם הראשונה. בכל שאלה, פנה אל הרופא או האחות.

מזרק היירימוז אייץ'.סי.אף מוכן לשימוש עם מגן מחט ומשענת לאצבעות

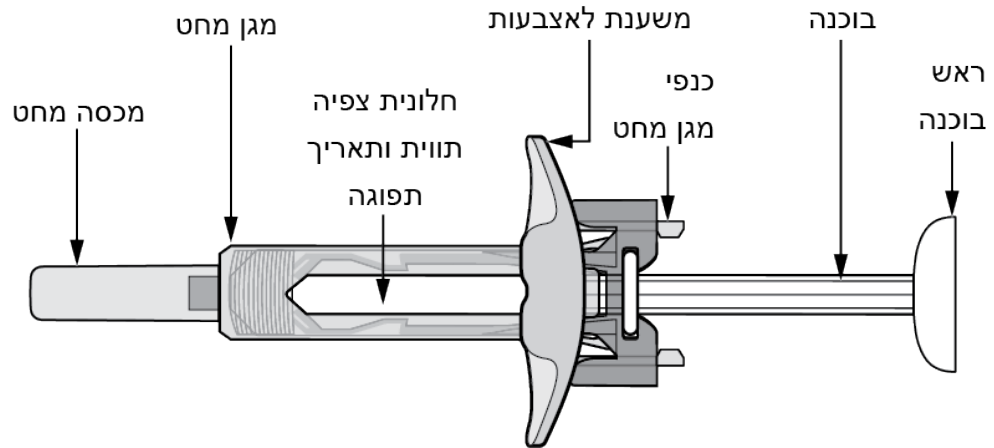

איור א': היירימוז אייץ'.סי.אף מוכן לשימוש עם מגן מחט ומשענת לאצבעות

חשוב שתקפיד על הבאים:	
•	אל תשתמש במזרק המוכן לשימוש אם אטימת המגשית ניזוקה, מכיוון שייתכן שהתרופה אינה בטוחה לשימוש.
•	אל תפתח את אריזת הקרטון החיצונית לפני שאתה מוכן להשתמש במזרק המוכן לשימוש.
•	לעולם אל תשאיר את המזרק המוכן לשימוש ללא השגחה בסביבה בה אחרים עלולים לגעת בו.
•	אל תשתמש במזרק שלך, אם הפלת אותו או אם נראה שהוא ניזוק, או שהפלת אותו לאחר שמכסה המחט הוסר.
•	אל תסיר את מכסה המחט עד לרגע מתן הזריקה.
•	אל תיגע בכנפי מגן המחט לפני השימוש. אם תיגע בהן, מגן המחט עלול לפעול מוקדם מדי.
•	אל תסיר את משענת האצבעות לפני מתן הזריקה.
•	יש להזריק את היירימוז אייץ'.סי.אף 15-30 דקות לאחר הוצאה מהמקרר למען נוחות ההזרקה.
•	השלך את המזרק המשומש מיד לאחר השימוש. אל תשתמש בשנית במזרק מוכן לשימוש. ראה "4. הנחיות להשלכת המזרק המשומש" בסוף פרק ההוראות.

איך עליך לאחסן את מזרק היירימוז אייץ'.סי.אף מוכן לשימוש עם מנה אחת?

- אחסן את המזרקים המוכנים לשימוש בתוך אריזת הקרטון החיצונית במקרר (2-8°C).
 - במידת הצורך, (למשל, אם אתה יוצא לטיול), ניתן לאחסן את היירימוז אייץ'.סי.אף בטמפרטורת החדר (בטמפרטורה שאינה עולה על 25°C), למשך תקופה של עד 42 ימים – יש להגן עליו מפני אור. לאחר הוצאה מהמקרר לאחסון בטמפרטורת החדר, יש להשתמש במזרק בתוך 42 ימים או להשליכו, אפילו אם הוחזר למקרר לאחר מכן. עליך לתעד את התאריך שבו המזרק המוכן לשימוש הוצא לראשונה מהמקרר, ואת התאריך שלאחריו יש להשליכו.
 - שמור על המזרקים המוכנים לשימוש באריזת הקרטון המקורית עד שאתה מוכן להשתמש בתרופה על מנת להגן מאור.
 - אין לאחסן את המזרקים המוכנים לשימוש בתנאי חום או קור קיצוניים.
 - אין להקפיא את המזרקים המוכנים לשימוש.
- יש לשמור על היירימוז אייץ'.סי.אף וכל תרופה אחרת הרחק מהישג ידם של ילדים.**

מה דרוש לך לצורך ההזרקה?

- הנח את הפריטים הבאים על משטח נקי ושטוח.
אריזת הקרטון של המזרק המוכן לשימוש כוללת:
- מזרקי היירימוז אייץ'.סי.אף מוכנים לשימוש (ראה איור א'). כל מזרק מוכן לשימוש מכיל 20 מ"ג/0.2 מ"ל אדאלימומאב או 40 מ"ג/0.4 מ"ל אדאלימומאב או 80 מ"ג/0.8 מ"ל אדאלימומאב.
 - אריזת הקרטון של מזרק היירימוז אייץ'.סי.אף מוכן לשימוש אינה כוללת (ראה איור ב'):
 - מגבון אלוהול
 - צמר גפן או גזה
 - מכל להשלכת חפצים חדים ראה "4". הנחיות להשלכת המזרק המשומש" בסוף פרק ההוראות.
 - אגד הדבקה



איור ב': פריטים שאינם כלולים באריזת הקרטון

לפני ההזרקה

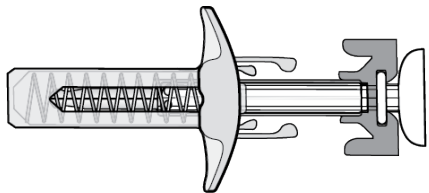

איור ד': מגן המחט מופעל – אל תשתמש

- בתצורה זו, מגן המחט מופעל.
- אל תשתמש במזרק (ראה איור ד').

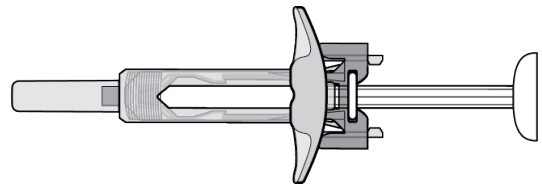

איור ג': בתצורה זו מגן המחט אינו מופעל וניתן להשתמש במזרק.

- בתצורה זו מגן המחט אינו מופעל.
- המזרק מוכן לשימוש (ראה איור ג').

הכנת המזרק	
<ul style="list-style-type: none"> • להזרקה נוחה יותר, הוצא את המגשית המכילה את המזרק המוכן לשימוש מהמקרר והשאר אותה סגורה על משטח העבודה למשך 15-30 דקות לפני ההזרקה על מנת שהתרופה תגיע לטמפרטורת החדר. • הוצא את המזרק המוכן לשימוש מהמגשית. • הסתכל דרך חלונית הצפייה. על התמיסה להיות חסרת צבע עד צהבהבה כמו גם צלולה עד מעט חלבית. אין להשתמש אם נראים חלקיקים ו/או שינויי צבע. אם אתה מודאג לגבי מראה התמיסה, פנה לרוקח לעזרה. • אל תשתמש במזרק המוכן לשימוש אם הוא שבור או אם מגן המחט מופעל. החזר את המזרק המוכן לשימוש והאריזה בה הגיע לבית המרקחת. • הסתכל על תאריך התפוגה (EXP) על המזרק המוכן לשימוש. אל תשתמש במזרק המוכן לשימוש אם תאריך התפוגה חלף. 	
<p>פנה לרוקח אם המזרק אינו עומד בכל הבדיקות המפורטות מעלה.</p>	

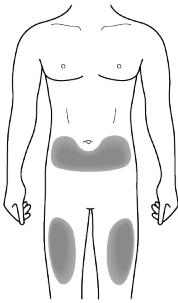
1. בחירת מקום ההזרקה:	
 <p>איור ה': בחר את מקום ההזרקה</p>	<ul style="list-style-type: none"> • מקום ההזרקה המומלץ הינו קדמת הירך. ניתן להזריק גם בבטן התחתונה, אך לא באיזור שבמרחק עד 5 סנטימטרים סביב הטבור (ראה איור ה'). • בחר במקום שונה בכל פעם שעליך להזריק לעצמך את התרופה. • אל תזריק באזורים בהם העור רגיש, חבול, אדמומי, קשקשי, או קשה. הימנע מהזרקה לאזורים עם צלקות או סימני מתיחה. אם יש לך ספחת (פסוריאזיס), אל תזריק ישירות באזורים בהם יש רבדים ספחתיים.

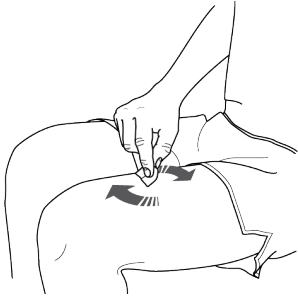
2. ניקוי מקום ההזרקה:	
 <p>איור ו') ניקוי מקום ההזרקה</p>	<ul style="list-style-type: none"> • שטוף ידיך היטב בסבון ומים. • תוך תנועה מעגלית, נקה את מקום ההזרקה עם מגבון אלכוהול. הנח למקום להתייבש לפני ההזרקה (ראה איור ו'). • אל תיגע באיזור הנקי שוב לפני ההזרקה.

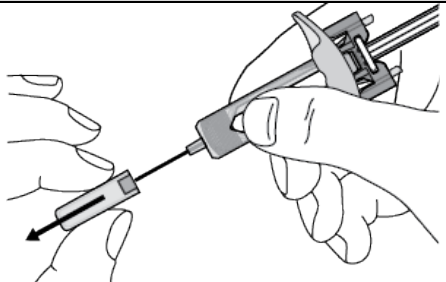
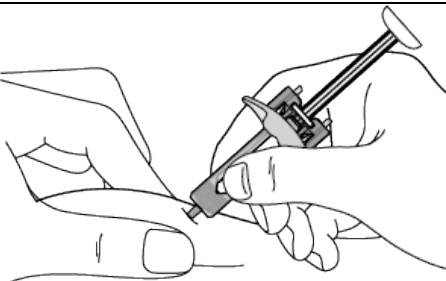
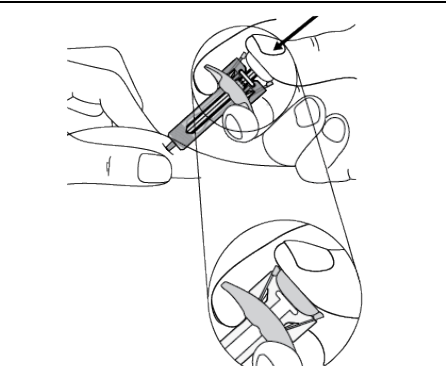
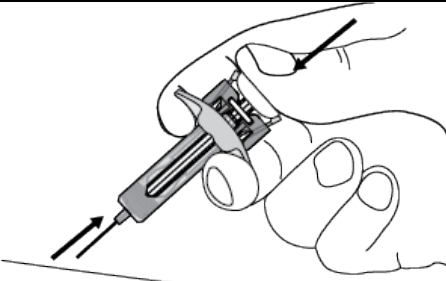
3. מתן ההזרקה:	
 <p>איור ז': משוך את מכסה המחט להסרתו</p>	<ul style="list-style-type: none"> • הסר בזהירות את מכסה המחט מהמזרק המוכן לשימוש (ראה איור ז'). • השלך את מכסה המחט. • ייתכן שתראה טיפת נוזל בקצה המחט. הדבר תקין.
 <p>איור ח': הכנס את המחט</p>	<ul style="list-style-type: none"> • צבוט בעדינות את העור במקום ההזרקה (ראה איור ח'). • הכנס את המחט לתוך העור כפי שמוצג באיור. • דחוף את המחט עד הסוף על מנת להבטיח שהתרופה תינתן במלואה. • השתמש במזרק תוך 5 דקות מרגע הסרת המכסה.
 <p>איור ט': אחוז את המזרק</p>	<ul style="list-style-type: none"> • החזק את המזרק המוכן לשימוש כפי שמוצג (ראה איור ט'). • לחץ את הבוכנה באיטיות, עד כמה שניתן, כך שראש הבוכנה נמצא במלואו בין כנפי מגן המחט. • המשך ללחוץ על הבוכנה עד הסוף בעודך מחזיק את המזרק במקומו במשך 5 שניות.
 <p>איור י': הרם את המחט ישירות החוצה</p>	<ul style="list-style-type: none"> • המשך ללחוץ על הבוכנה עד הסוף בעודך מרים את המחט בזהירות החוצה מאתר ההזרקה ושחרר את העור (ראה איור י').

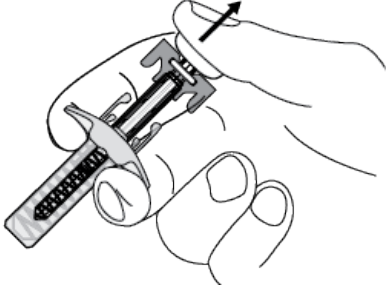
 <p>איור י"א: שחרר את הבוכנה באטיות</p>	<ul style="list-style-type: none"> • שחרר את הבוכנה באטיות ואפשר למגן המחט לכסות את המחט החשופה באופן אוטומטי (ראה איור י"א). • תיתכן כמות קטנה של דם במקום ההזרקה. ניתן ללחוץ על המקום בעזרת צמר גפן או פד גזה למשך 10 שניות. אל תשפשף את מקום ההזרקה. במידת הצורך, ניתן לכסות את מקום הזריקה באגד הדבקה קטן.
---	--

4. הנחיות להשלכת המזרק המשומש:	
 <p>איור י"ב: השלך את המזרק המשומש</p>	<ul style="list-style-type: none"> • השלך את המזרק המשומש למכל יעודי להשלכת חפצים חדים (מכל עמיד לנקבים הניתן לסגירה ראה איור י"ב). למען הבטיחות והבריאות שלך ושל אחרים, לעולם אל תנסה לעשות שימוש חוזר במחטים ובמזרקים. • אין להשליך תרופות לביוב או לפח אשפה ביתי. שאל את הרופא או הרוקח איך להשליך תרופות שאינן בשימוש עוד. אמצעים אלו יסייעו להגן על הסביבה. יש להשליך כל מוצר או פסולת שאינם בשימוש בהתאם לתקנות המקומיות.

אם יש לך שאלות, אנא שוחח עם הרופא, האחות, או רוקח המכירים היטב את היירימוז אייץ' סי.אף.