

نشرة للمستهلك بموجب أنظمة الصيدلة (مستحضرات) - 1986

يسوق الدواء بموجب وصفة طبيب فقط

ايفنتي 105 ملغ، محلول للحقن تحت الجلد

تحتوي كل محقنة جاهزة للإستعمال على 105 ملغ من روموسوزوماب (romosozumab) في 1.17 ملل من المحلول (بتركيز 90 ملغ/ملل).

قائمة المركبات الإضافية مفصلة في الفقرة 6.

اقرأ النشرة بتمعن حتى نهايتها قبل إستعمالك للدواء. تحتوي هذه النشرة على معلومات موجزة عن الدواء.

إذا توفرت لديك أسئلة إضافية، راجع الطبيب أو الصيدلي.

وُصف هذا الدواء من أجلك. لا تعطيه للآخرين. فهو قد يضرهم حتى ولو بدا لك أن حالتهم الطبية مشابهة لحالتك.

بالإضافة للنشرة، تتوفر للمستحضر ايفنتي بطاقة معلومات حول الأمان للمعالج. تحتوي هذه البطاقة على معلومات هامة عن الأمان، التي يتوجب عليك معرفتها، قبل بدء العلاج وخلال فترة العلاج ب ايفنتي والتصرف وفقها. يجب قراءة بطاقة المعلومات حول الأمان للمعالج والنشرة للمستهلك بتمعن قبل بدء إستعمال المستحضر. يجب حفظ البطاقة لقراءتها ثانية بتمعن عند الحاجة.

تحذير: خطورة محتملة لحدوث نوبة قلبية، سكتة وموت جراء مشكلة في القلب والأوعية الدموية

قد يزيد ايفنتي من خطورة حدوث نوبة قلبية، سكتة دماغية وموت جراء مشكلة في القلب والأوعية الدموية. لا يجوز بدء العلاج ب ايفنتي لدى المتعالجين إجتازوا نوبة قلبية أو سكتة خلال السنة الأخيرة. يدرس الطبيب فيما إذا كانت الفوائد تفوق المخاطر لدى المتعالجين الذين يعانون من مشاكل أخرى في القلب والأوعية الدموية. إذا قاسى متعالج من نوبة قلبية أو سكتة خلال فترة العلاج، فيجب التوقف عن العلاج ب ايفنتي.

1). لأي عرض مخصص الدواء؟

ايفنتي مخصص لعلاج هشاشة العظام (تخلخل العظم) الشديد لدى النساء بعد إنقطاع الطمث (سن اليأس) المعرضات لخطورة عالية للإصابة بكسور في العظام، التي تعرّف على أنها سابقة لكسر جراء هشاشة العظام، أو وجود عدة عوامل خطورة لحدوث كسر؛ أو عند فشل علاج آخر لهشاشة العظام أو عندما لا يكون بمقدور المتعالج إستعمال دواء آخر لهشاشة العظام.

ايفنتي غير مخصص للإستعمال لدى الأطفال والمراهقين دون عمر 18 سنة.

هشاشة العظام هو مرض يتسبب في جعل عظامك رقيقة وقابلة للكسر. العديد من مرضى هشاشة العظام لا توجد لديهم أعراض، ولكن قد يكونوا أكثر عرضة لخطورة الإصابة بالكسور.

الفصيلة العلاجية:

أدوية لعلاج أمراض العظم، أدوية تؤثر على مبنى العظم وعلى التمعدن.

يحتوي ايفنتي على المركب الفعال روموسوزوماب، وهو دواء يساعد على تقوية العظام وتقليل خطورة الإصابة بكسور في العظام.

ايفنيتي هو ضد وحيد النسيلة. ضد وحيد النسيلة هو نوع من البروتين تم تصميمه للتعرف على بروتينات معينة في الجسم والإرتباط بها. يرتبط **ايفنيتي** ببروتين يسمى **سكليروستين (sclerostin)**. من خلال الإرتباط بسكليروستين وحجب نشاطه، فإن **ايفنيتي**:

- يساعد بتكوين عظم جديد
 - يبطئ من فقدان العظم الحالي
- هذا الأمر يقوي العظام، ويقلل من الخطورة للإصابة بكسور.

2. قبل استعمال الدواء

لا يجوز استعمال الدواء إذا:

- كنت حساساً (ألرجي) لروموسوزوماب أو لكل واحد من المركبات الإضافية التي يحتويها الدواء (مفصلة في الفقرة 6)؛
- كان لديك نسب منخفضة من الكالسيوم في الدم (نقص كالسيوم الدم). بإمكان طبيبك إخبارك إذا كانت نسب الكالسيوم لديك منخفضة أكثر من اللازم؛
- تعرضت لنوبة قلبية أو سكتة دماغية خلال السنة الأخيرة.

لا يجوز استعمال **ايفنيتي** إذا كانت تخصك إحدى الحالات المذكورة أعلاه. إذا لم تكن واثقاً، تحدث مع طبيبك أو الصيدلي قبل استعمال **ايفنيتي**.

تحذيرات خاصة تتعلق باستعمال الدواء

تحدث مع طبيبك أو الصيدلي بخصوص السابفة الطبية الخاصة بك قبل استعمال **ايفنيتي**.

النوبة القلبية والسكتة الدماغية

بُلع عن حدوث نوبة قلبية وسكتة دماغية لدى متعالجين تلقوا **ايفنيتي**.

توجه لتلقي مساعدة طبية فورية إذا كنت تشعر بـ:

- ألم في الصدر، ضيق في التنفس؛
- صداع، خدر أو ضعف في الوجه، في الذراعين أو في الرجلين، صعوبة في الكلام، تغيرات في الرؤية، فقدان التوازن.

سيقوم طبيبك بتقييم الخطورة لحدوث مشاكل في القلب بعناية قبل السماح لك البدء بالعلاج بـ **ايفنيتي**. إحك لطبيبك إذا كنت تعرف عن خطورة زائدة لمشاكل في القلب، مثل مرض قلبي مؤكد، ضغط دم مرتفع، نسب مرتفعة للشحوم في الدم، سكري، تدخين أو مشاكل في الكلى.

ردود فعل تحسسية خطيرة

من الممكن أن تحدث ردود فعل تحسسية خطيرة لدى أشخاص يستعملون **ايفنيتي**.

توجه لتلقي مساعدة طبية فورية إذا كنت تشعر بـ:

- إنتفاخ في الوجه، الفم، الحنجرة، اليدين، راحتي القدمين، الكاحلين، الساقين (وذمة وعائية) أو شرى (كتل حاكة)؛

● إصابة حادة في الجلد التي تظهر بقع كثيرة، مستديرة، حمراء/ وردية مع حويصلات أو مركز حشفي (حمامي متعددة الأشكال)؛

● صعوبة في البلع أو في التنفس.

نسب منخفضة من الكالسيوم في الدم

قد يتسبب **إيثنيتي** في انخفاض نسب الكالسيوم في الدم.

أخبر طبيبك إذا لاحظت:

● تشنجات، إرتعاش أو تقلصات في عضلاتك؛

● خدر أو وخز في أصابعك، أصابع قدميك أو حول فمك.

قد يصف لك الطبيب وصفة طبية لكالسيوم ولفيتامين D للمساعدة في منع انخفاض نسب الكالسيوم في الدم، قبل بدء علاجك وأثناء العلاج بـ **إيثنيتي**. تناول الكالسيوم وفيتامين D كما أوصاك الطبيب تناوله. إحك لطبيبك إذا كان لديك حالياً أو وجد لديك سابقاً مشاكل خطيرة في الكلى، قصور كلوي أو كنت بحاجة إلى غسيل الكلى، لأن هذا قد يزيد من خطورة الإصابة بانخفاض الكالسيوم في الدم لديك إذا لم تتناول إضافات الكالسيوم.

مشاكل في الفم، الأسنان أو الفك لديك

تم التبليغ بشكل نادر عن عرض جانبي يسمى نخر العظم في الفك (ONJ؛ ضرر للعظم في الفك) (قد يؤثر على حتى 1 من بين 1,000 شخص) لدى المتعالجين الذين يتلقون **إيثنيتي**. ONJ يمكن أن يظهر أيضاً بعد التوقف عن العلاج. من المهم محاولة منع تطور ONJ، لأنه قد تكون هذه حالة مؤلمة ويصعب علاجها. من أجل تقليل خطورة تطوير ONJ، هناك بعض الاحتياطات التي يجب إتخاذها.

قبل تلقي **إيثنيتي**، إحك لطبيبك أو للممرضة إذا:

- كنت تعاني من أية مشاكل في فمك أو أسنانك، مثل سوء صحة الأسنان، أمراض اللثة أو تخطط لقلع الأسنان؛
- كنت لا تخضع لعلاج أسنان روتيني أو لم تخضع لفحص الأسنان من فترة طويلة؛
- كنت مدخناً (لأن هذا قد يزيد من خطورة الإصابة بمشاكل الأسنان)؛
- تم معالجتك سابقاً بالبيسفوسفونات (التي تستعمل لعلاج أو منع المشاكل في العظام، مثل هشاشة العظام)؛
- كنت تتناول أدوية تسمى الكورتيكوستيرويدات (مثل بريدنيزولون أو ديكساميثازون)؛
- كنت مصاب بالسرطان (وتتلقى علاجات مثل علاج كيميائي ومثبطات نمو أوعية دموية جديدة (angiogenesis inhibitors))
- كنت تستعمل أدوية تحتوي على دينوسوماب.

من الجائز أن يطلب منك طبيبك اجتياز فحص أسنان قبل أن تبدأ العلاج بـ **إيثنيتي**.

في فترة تلقي العلاج، يجب عليك الحفاظ على نظافة الأسنان بصورة جيدة واجتياز فحوصات الأسنان بشكل دائم. إذا كنت تستعمل طقم أسنان إصطناعية، يجب عليك التأكد من ملاءمتها بصورة جيدة. إذا كنت تخضع لعلاج الأسنان أو تخطط لإجتياز عملية جراحية في الأسنان (مثل قلع سن)، إحك لطبيبك عن علاج الأسنان وإحك لطبيب

أسنانك أنك تتعالج بـ **ايفنيتي**.

اتصل بطبيبك وطبيب الأسنان على الفور إذا كنت تقاسي من أي مشاكل في الفم أو الأسنان، مثل:

- أسنان مُقلقة؛
- ألم أو إنتفاخ؛
- جروح في الفم التي لا تلتئم؛
- إفراز.

كسور غير عادية في عظم الفخذ

طور الأشخاص الذين إستعملوا **ايفنيتي**، في أحيان نادرة، كسور غير عادية في عظم الفخذ والتي قد نتجت بدون/من رض طفيف. غالباً ما يكون لهذه الأنواع من الكسور علامات تحذيرية مبكرة لألم في الفخذ أو الأربية لعدة أسابيع قبل حدوث الكسر. لا يُعرف إذا كان **ايفنيتي** هو من تسبب في هذه الكسور غير العادية. إحك لطبيبك أو للصيديلي إذا كان لديك آلام جديدة أو غير عادية في مفصل الفخذ، في الأربية أو في الفخذ.

الأطفال والمراهقون

لا تتوفر معلومات حول أمان ونجاعة إستعمال **ايفنيتي** لدى الأطفال والمراهقين.

أدوية أخرى و **ايفنيتي**

إذا كنت تستعمل، أو إذا استعملت مؤخراً، أدوية أخرى بما في ذلك أدوية بدون وصفة طبية وإضافات غذائية، إحك للطبيب أو الصيدلي عن ذلك.

الحمل، الإرضاع والخصوبة

ايفنيتي مخصص فقط لعلاج النساء بعد إنقطاع الطمث.

لا يجوز إعطاء **ايفنيتي** لنساء في عمر الخصوبة أو لنساء في فترة الحمل أو الإرضاع. من غير المعروف فيما إذا **ايفنيتي** يمكنه أن يسبب ضرر للجنين أو للرضيع الذي يرضع.

توجهي للطبيب إذا توفرت لديك أسئلة.

السياقة وإستعمال الماكينات

من المتوقع ألا يكون لـ **ايفنيتي** أي تأثير أو تأثير ضئيل جداً على القدرة على القيادة وإستعمال الماكينات.

معلومات هامة عن بعض مركبات الدواء

يحتوي **ايفنيتي** على الصوديوم

يحتوي هذا الدواء على أقل من 1 ميليمول من الصوديوم (23 ملغ) للمقدار الدوائي، هذا يعني، أنه بالأساس "خال من الصوديوم".

3. كيفية إستعمال الدواء؟

يعطى العلاج بـ **ايفنيتي** من قبل أطباء مختصين وذوي خبرة في علاج هشاشة العظام، ويخضع لمتابعتهم.

يجب الإستعمال دائماً حسب تعليمات الطبيب.

المقدار الدوائي الأول من ايفنتي يجب أن يعطى فقط من قبل فرد من الطاقم الطبي. إبتداء من المقدار الدوائي الثاني، بالإمكان أن تُعطى الحقنة من قبل شخص إجتاز إرشاداً ملائماً من قبل فرد من الطاقم الطبي فقط.

عليك الإستيضاح من الطبيب أو من الصيدلي إذا لم تكن واثقاً.

المقدار الدوائي وطريقة العلاج يحددان من قبل الطبيب فقط.

- المقدار الدوائي الموصى به من ايفنتي هو عادة 210 ملغ.
 - بما أن محقنة واحدة جاهزة للإستعمال تحتوي على 105 ملغ من المركب الفعال روموسوزوماب، يجب إستعمال محقنتين جاهزتين للإستعمال لكل مقدار دوائي. يجب أن تعطى الحقنة الثانية مباشرة بعد الأولى ولكن في منطقة حقن مختلفة.
 - يجب القيام بذلك مرة كل شهر لمدة 12 شهراً.
 - يجب حقن ايفنتي تحت الجلد (حقنة تحت الجلد).
 - يجب حقن ايفنتي في منطقة البطن أو الفخذ. يمكن أيضاً إستعمال المنطقة الخارجية من أعلى ذراعك كموقع الحقن، ولكن فقط إذا قام شخص آخر بحقنك.
 - إذا تم التخطيط لإستعمال نفس منطقة الحقن للحقنة الثانية، فيجب إستعمال نقطة حقن أخرى.
 - لا ينبغي حقن ايفنتي في مناطق يكون فيها الجلد حساساً، مرضوضاً، أحمرأ أو صلباً.
- من المهم أن تقرأ تعليمات الإستعمال للحصول على معلومات مفصلة حول كيفية إستعمال ايفنتي محقنة جاهزة للإستعمال.

إسأل طبيبك أو الصيدلي إذا توفرت لديك أسئلة إضافية عن إستعمال الدواء.

لا يجوز تجاوز المقدار الدوائي الموصى به.

إذا إستعملت مقداراً دوائياً مفرطاً أو إذا بلع طفل بالخطأ من الدواء، توجه حالاً إلى الطبيب أو لغرفة الطوارئ في المستشفى وأحضر معك علبة الدواء.

إذا نسيت إستعمال ايفنتي أو أنك لا تستطيع إستعمال ايفنتي في الموعد المعتاد

إذا نسيت مقداراً دوائياً من ايفنتي، فاتصل بطبيبك في أقرب وقت ممكن لتحديد موعد تتلقى فيه مقداراً دوائياً آخر. بعد ذلك، يجب أن يعطى المقدار الدوائي التالي ليس قبل أن يمر شهر من تاريخ تلقي المقدار الدوائي الأخير.

يجب المواظبة على العلاج حسب توصية الطبيب.

إذا توقفت عن إستعمال الدواء

إذا كنت تخطط إيقاف العلاج بـ ايفنتي، فيرجى التحدث عن ذلك مع طبيبك. سوف ينصحك طبيبك بشأن المدة الزمنية التي يتوجب عليك أن تتعالج بـ ايفنتي.

تحدث مع طبيبك عن الحاجة للإنتقال إلى علاج آخر لهشاشة العظام بعد إنتهاء العلاج بـ ايفنتي.

لا يجوز إستعمال أدوية في العتمة! يجب تشخيص طابع الدواء والتأكد من المقدار الدوائي في كل مرة تستعمل فيها دواء. ضع النظارات الطبية إذا لزم الأمر ذلك.

إذا توفرت لديك أسئلة إضافية حول إستعمال هذا الدواء، إستشر الطبيب أو الصيدلي.

4. الأعراض الجانبية

كما بكل دواء، إن إستعمال ايقثيتي قد يسبب أعراضاً جانبية عند بعض المستعملين. لا تندش من قائمة الأعراض الجانبية. من الجائز ألا تعاني أياً منها.

توجه لتلقي مساعدة طبية فوراً إذا ظهرت عليك الأعراض التالية لنوبة قلبية أو لسكتة دماغية (غير شائع: قد يؤثر على حتى 1 من بين 100 شخص):

- ألم في الصدر، ضيق في التنفس؛
- صداع، خدر أو ضعف في الوجه، في الذراعين أو في الرجلين، صعوبة في الكلام، تغيرات في الرؤية، فقدان التوازن.

توجه لتلقي مساعدة طبية فوراً إذا ظهرت عليك الأعراض التالية لرد فعل تحسسي خطير (نادر: قد يؤثر على حتى 1 من بين 1,000 شخص):

- إنتفاخ في الوجه، الفم، الحنجرة، اليدين، راحتي القدمين، الكاحلين، الساقين (وذمة وعائية) أو شرى (كتل حاكة)؛
- إصابة حادة في الجلد التي تظهر بقع كثيرة، مستديرة، حمراء/وردية مع حويصلات أو مركز حرشفي (حمامى متعددة الأشكال)؛
- صعوبة في البلع أو في التنفس.

إحك لطبيبك إذا لاحظت الأعراض التالية **لإنخفاض نسب الكالسيوم في الدم** (نقص كالسيوم الدم) (غير شائع: قد يؤثر على حتى 1 من بين 100 شخص):

- تشنجات، إرتعاش أو تقلصات في عضلاتك؛
- خدر أو وخز في أصابعك، أصابع قدميك أو حول فمك.

أنظر أيضاً الفقرة 2 " قبل إستعمال الدواء".

أعراض جانبية أخرى ممكن أن تشمل:

أعراض جانبية شائعة جداً (قد تؤثر على أكثر من 1 من بين 10 أشخاص):

- ألم المفاصل.

أعراض جانبية شائعة (قد تؤثر على حتى 1 من بين 10 أشخاص):

- طفح؛
- صداع؛
- ألم في الرقبة؛
- تقلصات في العضلات؛
- إحمرار أو ألم حول موقع الحقن.

أعراض جانبية غير شائعة (قد تؤثر على حتى 1 من بين 100 أشخاص):

- إلتهاب في الجلد؛

- شرى (urticaria، كتل حاكة).

إذا ظهر عرض جانبي، إذا تفاقم إحدى الأعراض الجانبية أو عندما تعاني من عرض جانبي لم يذكر في هذه النشرة، عليك إستشارة الطبيب.

التبليغ عن أعراض جانبية:

بالإمكان التبليغ عن أعراض جانبية لوزارة الصحة بواسطة الضغط على الرابط «تبليغ عن أعراض جانبية عقب علاج دوائي» الموجود على الصفحة الرئيسية لموقع وزارة الصحة (www.health.gov.il) الذي يوجهك إلى النموذج المباشر للتبليغ عن أعراض جانبية، أو عن طريق تصفح الرابط: <https://sideeffects.health.gov.il>

5. كيفية تخزين الدواء؟

تجنب التسمم! يجب حفظ هذا الدواء وكل دواء آخر في مكان مغلق بعيداً عن متناول أيدي ومجال رؤية الأطفال و/أو الرضع وذلك لتفادي إصابتهم بالتسمم. لا تسبب التقيؤ بدون تعليمات صريحة من الطبيب.

لا يجوز إستعمال الدواء بعد إنقضاء تاريخ الصلاحية (exp.date) الذي يظهر على ظهر العلبة. يشير تاريخ الصلاحية إلى اليوم الأخير من نفس الشهر.

خزن في البراد (2-8 درجة مئوية). لا يجوز التجميد. لا يجوز الخض.

يجب حفظ المحقنة الجاهزة للإستعمال داخل العلبة الأصلية للحماية من الضوء.

في حال تم الإخراج من البراد، يمكن حفظ ايقنيتي في درجة حرارة الغرفة حتى 25 درجة مئوية في العلبة الأصلية، ويتوجب إستعمالها في غضون 30 يوماً. يجب رمي ايقنيتي في حال لم يتم إستعمالها خلال 30 يوماً.

إفحص مظهر المحلول. لا يجوز إستعمال المحلول إذا تغيّر لونه، أصبح عكراً أو يحتوي على كتل أو جزيئات.

لا يجوز رمي الأدوية إلى المجاري أو للقمامة المنزلية. إسأل الصيدلي عن كيفية التخلص من أدوية لم تعد تحتاجها. هذه الوسائل تساعد في الحفاظ على البيئة.

6. معلومات إضافية

يحتوي الدواء بالإضافة للمركب الفعال أيضاً:

acetate, calcium, polysorbate 20 and sucrose in Water for Injection, USP, and sodium hydroxide to a pH of 5.2.

كيف يبدو الدواء وما هو محتوى العلبة:

ايقنيتي هو محلول للحقن شفاف إلى حد الحليبي البراق، عديم اللون حتى أصفر فاتح الموجود في محقنة جاهزة للإستعمال لمرة واحدة الذي يمكن التخلص منها. المحقنة مصنوعة من البلاستيك مع إبرة من الفولاذ المقاوم للصدأ.

حجم العلبة هو محقنتين جاهزتين للإستعمال.

المنتج:

أمجين م.ض.

ثاوزاند أوكس، كاليفورنيا 91320-1799

الولايات المتحدة.

صاحب الإمتياز:

أمجين أوروبا B.V، ص.ب 53313، تل أبيب.

صودقت في حزيران 2020.

رقم سجل الدواء في سجل الأدوية الحكومي في وزارة الصحة: 164-77-36165

من أجل سهولة وتهوين القراءة، تمت صياغة هذه النشرة بصيغة المذكر. على الرغم من ذلك، فإن الدواء مخصص لكلا الجنسين.

تعليمات الإستعمال لحقن ايفنيتي بواسطة محقنة جاهزة للإستعمال

إحقن محقنتين جاهزتين للإستعمال، واحدة تلو الأخرى مباشرة، لتحصل على كامل المقدار الدوائي

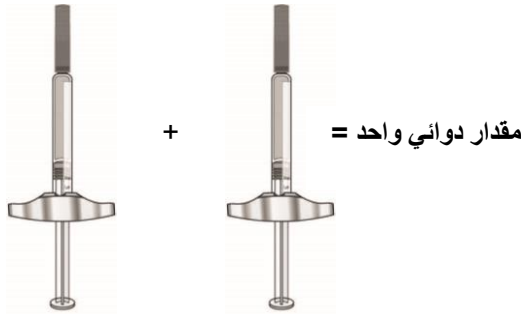

تشرح التعليمات التالية كيفية إستعمال المحقنة الجاهزة للإستعمال لحقن ايفنيتي.

- يرجى قراءة هذه التعليمات بعناية واتباعها خطوة بخطوة.
- إذا توفرت لديك أي أسئلة أو تشعر بأنك غير واثقاً من عملية الحقن، يرجى الاتصال بالطبيب أو الصيدلي.
- المقدار الدوائي الأول من ايفنيتي يجب أن يعطى فقط من قبل فرد من الطاقم الطبي. إبتداء من المقدار الدوائي الثاني، بالإمكان أن تُعطى الحقنة من قبل شخص إجتاز إرشاداً ملائماً من قبل فرد من الطاقم الطبي فقط.
- تسمى المحقنة الجاهزة للإستعمال هنا أيضاً بإسم "الدواء".

دليل الأجزاء: محقنة جاهزة للإستعمال

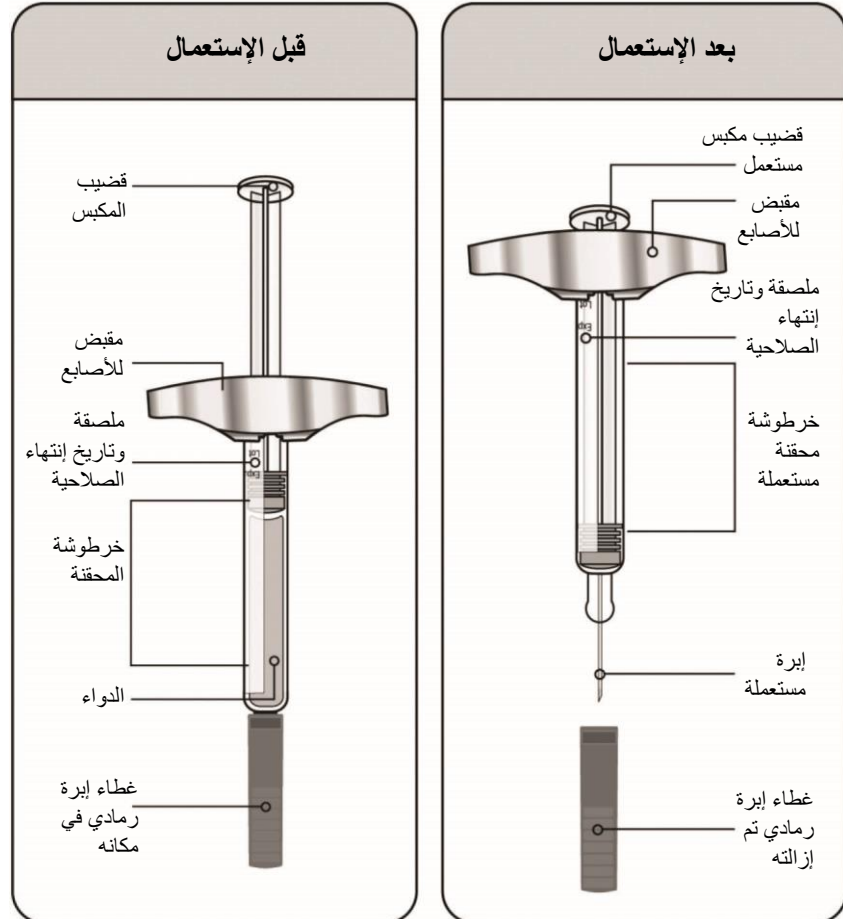

توقف

اقرأ هذه الجملة قبل حقن الدواء.

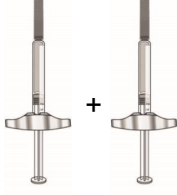

= مقدار دوائي واحد

وصف لك طبيبك المعالج مقدار دوائي 210 ملغ كل شهر: للحصول على المقدار الدوائي بالكامل، يجب حقن محقتين جاهزتين للإستعمال من 105 ملغ واحدة تلو الأخرى مباشرة.



خطوة 1: حضر

- أ
- أخرج من البراد العلبة التي تحتوي على المحقتين الجاهزتين للإستعمال.
- يجب ترك المحاقن الجاهزة للإستعمال خارج البراد لتصل إلى درجة حرارة الغرفة (حتى 25 درجة مئوية) لمدة 30 دقيقة على الأقل قبل عملية الحقن (لا تسخن بأي طريقة أخرى). هذا سيجعل عملية الحقن أكثر راحة.
- افتح العلبة وجمع كل المواد التي تحتاجها للحقن (كما هو مذكور في الخطوة ب).
- اغسل يديك جيداً.
- أخرج المحقتين الجاهزتين للإستعمال من العلبة كما هو موضح في الصورة.
- هام: إمسك دائماً المحاقن الجاهزة للإستعمال من خرطوشة المحقنة.
- ضع إصبعاً أو إبهاماً على طرف الصينية لتثبيتها في مكانها أثناء إخراج المحاقن الجاهزة للإستعمال.
- أمسك خرطوشة المحقنة لإخراج المحاقن الجاهزة للإستعمال من الصينية.

أمسك هنا

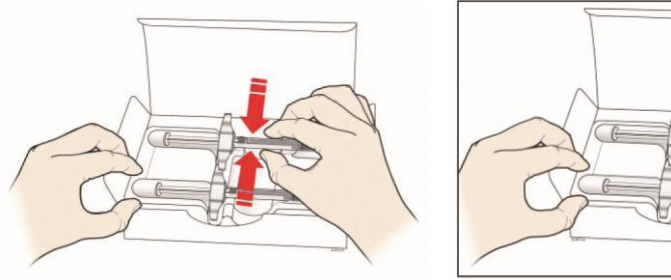

- لا تمسك قضيب المكبس أو غطاء الإبرة الرمادي.
- لا تزيل الغطاء الرمادي من المحاقن الجاهزة للإستعمال بعد.
- لا تقم بإزالة مقبض الأصابع؛ هذا جزء من المحقنة الجاهزة للإستعمال.
- لا تخض المحاقن الجاهزة للإستعمال.
- إفحص الدواء في المحاقن. يجب أن يكون الدواء عبارة عن محلول شفاف إلى حد الحليبي البراق، عديم اللون حتى أصفر فاتح.

- لا تستعمل المحاقن الجاهزة للإستعمال إذا كان المحلول قد تغير لونه، أصبح عكراً أو يحتوي على كتل أو جزيئات.
- من الجائز أن ترى فقاعات هواء. إن حقن محلول تحت الجلد (تحت الجلد) يحتوي على فقاعات هوائية ليس خطيراً.
- لا تستخدم المحقنة الجاهزة للإستعمال إذا:
 - سقطت؛
 - إذا كان غطاء الإبرة الرمادي ناقصاً أو غير موصول بشكل آمن؛
 - إذا كان الختم ناقصاً أو مكسوراً أو إذا ظهر أي جزء متصدع أو مكسور.
- في هذه الحالة، إستعمل محقنة جديدة وإتصل بطبيبك في أقرب وقت ممكن.

ب

يجب الوضع على سطح عمل نظيف ومضاء جيداً:

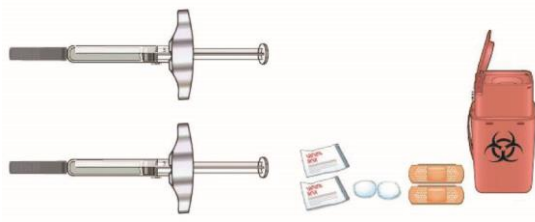

- محقنتين جاهزتين للإستعمال؛
- منديلين كحوليين؛
- كرتين قطنيتين أو قطع من الشاش؛
- قطعتي بلاستر؛
- حاوية خاصة للنفايات.

ج

حضّر ونظف الجلد في المنطقة حيث تخطط حقن الدواء. يمكنك الاختيار بـ:

- الفخذين؛
- منطقة البطن، ولكن ليس في منطقة 5 سم حول السرة؛
- المنطقة الخارجية من أعلى الذراع (إذا قام شخص آخر بحقنك).

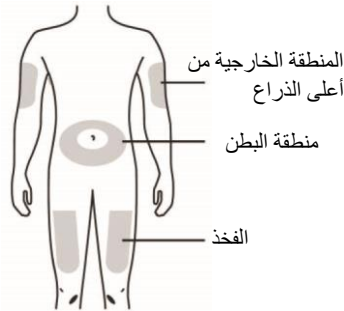

- يجب حقن الحقنة الثانية في منطقة مختلفة عن المنطقة التي أعطيت فيها الحقنة الأولى. إذا كنت ترغب في إستعمال نفس منطقة الحقن، فيجب أن تتأكد من أنها ليست نفس نقطة الحقن بالضبط.
- لا تحقن في المناطق التي يكون فيها الجلد حساساً، مرضوضاً، أحمرراً، صلباً، أو فيه علامات تندب أو علامات شد، أو فيه بقع بارزة سميكة، حمراء، أو جلد حشفي أو متقرحاً.
- نظّف المنطقة التي تخطط أن تحقن بها بواسطة منديل كحولي. أترك الجلد يجف قبل الحقن.



- لا تلمس هذه المنطقة مرة أخرى قبل الحقن.

خطوة 2: إستعد

د

- بإقتراب موعد الحقن، إسحب بشكل مستقيم غطاء الإبرة الرمادي وأبعده عن الجسم.
- إحرص على عدم لمس الإبرة، ولا تسمح للإبرة أن تلمس أي سطح.
- بعد إزالة الغطاء، يجب إعطاء الحقنة في غضون 5 دقائق. لا حاجة لتعجيل عملية الحقن - 5 دقائق هو وقت كاف.
- إن رؤية قطرة سائل عند طرف الإبرة يعد أمراً سليماً.

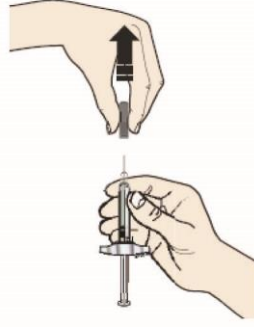

- لا تدور أو تحني غطاء الإبرة الرمادي.
- إرم غطاء الإبرة الرمادي في حاوية النفايات الخاصة. لا تعاود وضع غطاء الإبرة الرمادي على المحقنة الجاهزة الإستعمال.

هـ

- أقرص الجلد بقوة بين الإبهام والأصابع لتكوين سطح قاسٍ بعرض حوالي 5 سم.

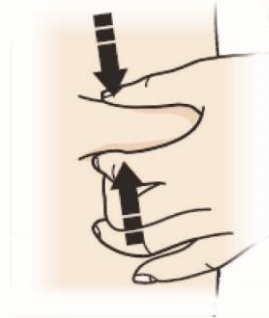

- هام: إستمر بقرص الجلد أثناء الحقن.

مرحلة 3: إحقن

و

- هام: لا تدفع قضيب المكبس للأسفل قبل أن يكون بإمكانك أن تبدأ عملية الحقن ذاتها.
- يجب الإمساك بالجلد مقروصاً. وباليد الثانية، يجب إدخال إبرة المحقنة الجاهزة للإستعمال لداخل منطقة الجلد التي تم تنظيفها مسبقاً (منطقة الحقن) بزاوية 45 إلى 90 درجة.

- لا تضع إصبعاً على قضيب المكبس عند إدخال الإبرة.

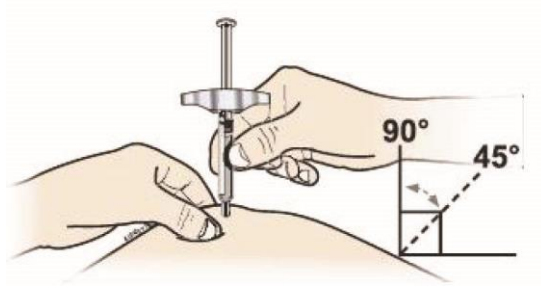

ز

- باستخدام الضغط البطيء والثابت، إُدفع قضيب المكبس إلى الأسفل حتى تتوقف حركته؛ هذا يشير إلى أن المقدار الدوائي قد أُعطي بالكامل. يجب ترك المحقنة الجاهزة للإستعمال داخل الجلد خلال إكمال عملية الحقن.

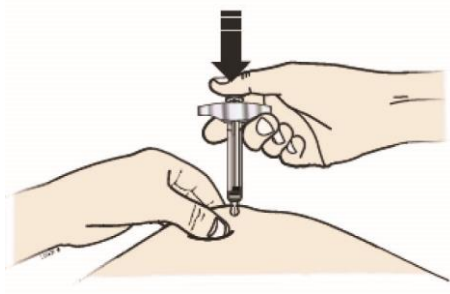

ح

- بعد إكمال عملية الحقن، حرر إبهامك و ارفع المحقنة الجاهزة للإستعمال بلطف من داخل الجلد في نفس الزاوية التي تم فيها إدخال الإبرة.
- بعد إخراج المحقنة الجاهزة للإستعمال من الجلد، يجب أن تكون خرطوشة المحقنة فارغة.

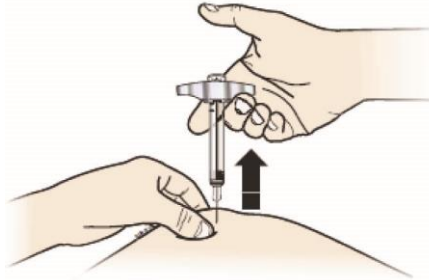

- **هام:** إذا كان يبدو أنه ما زال هنالك دواء في خرطوشة المحقنة، فهذا يدل على أنك لم تعط الحقنة بالكامل. يجب إطلاع طبيبك في أقرب وقت ممكن.

المرحلة 4: إرم

ط

- بعد الإستعمال مباشرة، إرم المحقنة المستعملة بأكملها وغطاء الإبرة الرمادية في حاوية خاصة.



- لا ترم المحقنة الجاهزة للإستعمال في القمامة المنزلية.
- لا تعيد إستعمال المحقنة الجاهزة للإستعمال.
- هام: إحتفظ الحاوية الخاصة للنفايات دائماً بعيداً عن رؤية ومتناول أيدي الأطفال.

المرحلة 5: إحصص منطقة الحقن

ي إذا ظهر دم، إستعمل كرة قطنية أو قطعة شاش واضغط بلطف على مكان الحقن لبضع ثوان. لا تفرك منطقة الحقن. يمكن تغطية منطقة الحقن ببلستر صغير إذا لزم الأمر.

الخطوة 6: كرر عملية الحقن مع الحقنة الثانية للحصول على المقدار الدوائي الكامل

ي أ كرر جميع الخطوات من الخطوة ج مع المحقنة الثانية الجاهزة للإستعمال من أجل حقن كامل المقدار الدوائي. يجب حقن الحقنة الثانية في منطقة مختلفة عن المنطقة التي تم إعطاء الحقنة الأولى فيها. إذا كنت ترغب في إستعمال نفس منطقة الحقن، فتأكد من أنها ليست نفس نقطة الحقن بالضبط.

